

Krüger&Matz

LED TV 48" - KM0248

LED TV 55" - KM0255

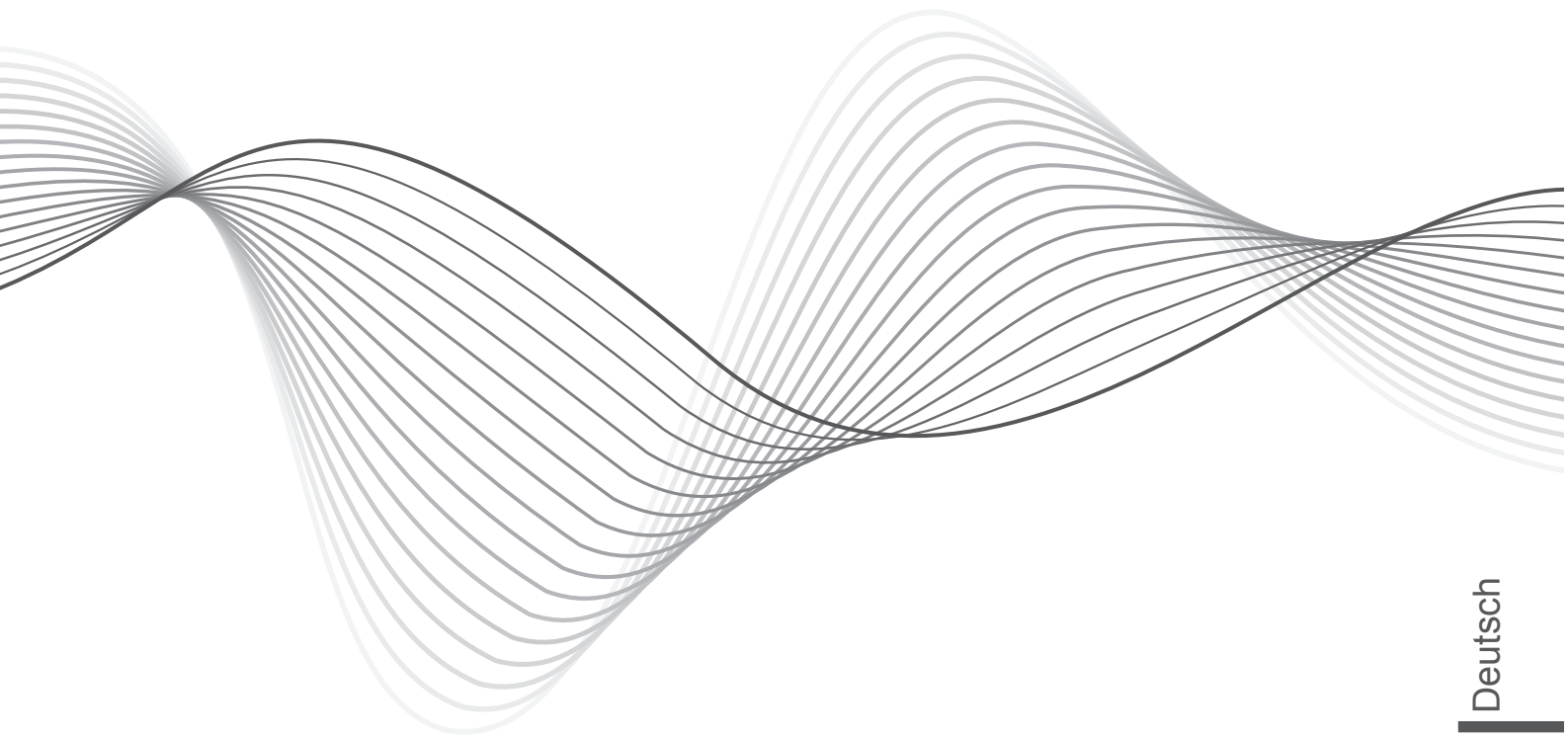

Quick Installation Guide

Deutsch

English

Polski

Română



ATENȚIE: PENTRU A REDUCE RISCUL DE ELECTROCUTARE, NU DESCHIDEȚI CAPACUL (SAU PARTEA DIN SPATE). NU VETI GASI COMPONENTE DE SCHIMB IN INTERIORUL APARATULUI, APELATI LA PERSONAL CALIFICAT IN VEDEREA EFECTUARII INTRETINERII APARATULUI.



Triunghiul alaturat cu simbolul sagetii avertizeaza utilizatorul cu privire la prezenta de "tensiuni neizolate" in interiorul produsului, care poate fi suficienta pentru a constitui un risc de electrocutare.



Simbolul triunghiular cu semnul de exclamare alerteaza utilizatorul cu privire la instructiunile de utilizare si intretinere importante continute in acest manual.

INSTRUCTIUNI DE SIGURANTA IMPORTANTE

- 1) Cititi cu atentie aceste instructiuni.
- 2) Pastrati manualul pentru referinte ulterioare.
- 3) Respectati toate avertismentele.
- 4) Urmati toate instructiunile.
- 5) Nu folositi aparatul in medii umede sau in apropierea surselor de apa.
- 6) Curatati numai cu o carpa uscata.
- 7) Orificiile de ventilatie nu trebuie sa fie blocate, instalati in conformitate cu instructiunile din manual.
- 8) Nu instalati langa surse de caldura cum ar fi radiatoare, sobe sau alte aparate (inclusiv amplificatoare) care produc caldura.
- 9) Nu anulati pamantarea prizei de perete.

Daca fisa nu se potriveste in priza, apelati la un electrician pentru a inlocui priza veche. Utilizati numai priza cu pamantare de protectie.

10) Protejati cablul de alimentare astfel incat nimeni sa nu-l calce, sa nu fie strans, in special in zona prizelor si in punctul in care iese din aparat.

11) Folositi numai dispozitive/accesorii recomandate de producator.

12) Deconectati aparatul de la sursa de alimentare in timpul furtunilor sau atunci cand nu este folosit pentru o perioada mai lunga de timp.

13) Lasati toate reparatiile in seama personalului calificat. Este nevoie de service atunci cand aparatul a fost deteriorat, daca cablul de alimentare sau stecherul este defect sau deteriorat, lichide sau obiecte au cazut in aparat, aparatul a fost expus la ploaie sau umezeala, nu functioneaza normal sau a fost scapat pe jos.

14) In caz de deconectare de urgenta, accesul la priza de perete trebuie sa fie facil.

15) Ventilarea nu trebuie sa fie impiedicata prin acoperirea orificiilor de ventilatie cu obiecte cum ar fi ziare, fete de masa, perdele, etc.

16) Nu puneti pe aparat surse de foc deschis, cum ar fi lumanari aprinse.

17) Bateriile uzate se vor recicla ecologic, la punctele de colectare special amenajate in acest scop.

18) Utilizati aparatul in climat moderat.

19) Dispozitivul nu trebuie sa fie expus la stropire sau picurare iar obiecte pline cu lichide, cum ar fi vase de flori, nu vor fi amplasate pe aparat

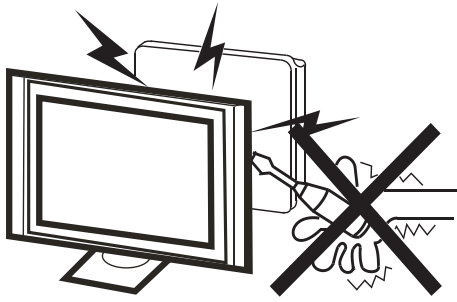

Avertisment ⚡

Tensiuni inalte sunt prezente in aparat. Nu scoateti capacul din spate al unitatii. Apelati la personal de service calificat.

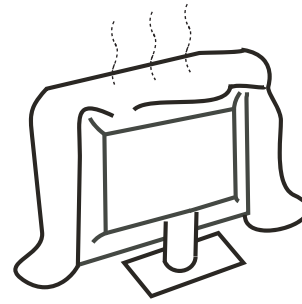

Atentie ⚠

Nu blocati orificiile de aerisire situate pe partea din spate a televizorului. Ventilatia adecvata este esentiala pentru a preveni defectarea componentelor electrice.

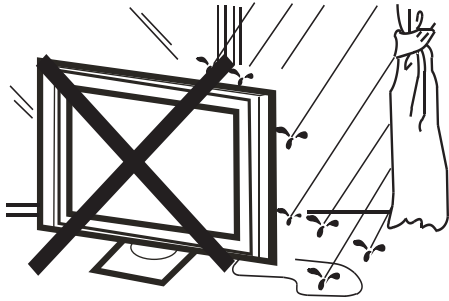

Avertisment ⚡

Pentru a evita pericolul de incendiu sau risc de soc electric, acest aparat nu trebuie expus la ploaie sau umezeala.

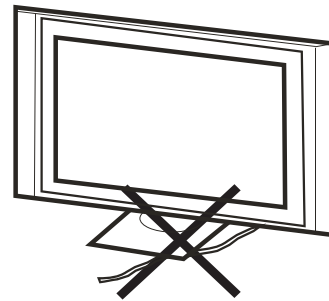

Atentie ⚠

Nu prindeti cablul de alimentare sub receptorul televizorului.



Avertisment ⚡

Nu introduceți si nu scapati obiecte in fan-tele sau orificiile televizorului. Nu varsati nici un fel de lichid pe televizor.

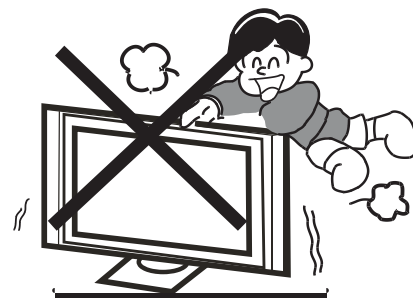

Atentie ⚠

Nu va asezati pe televizor, nu va sprijiniti, sau impingeti brusc si nu impingeti suportul acestuia. Ar trebui sa aveti grija in special la copii. Caderea acestuia poate provoca raniri grave.

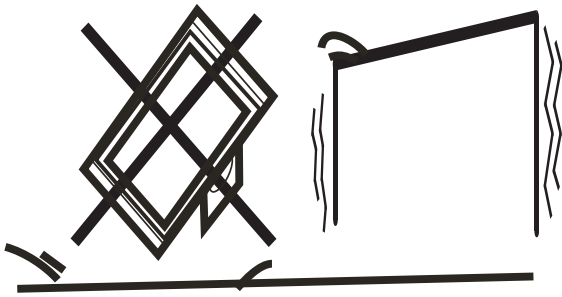

Atentie 

Nu plasati televizorul pe un carucior instabil, stuport, raft sau masa. Caderea acestuia poate provoca leziuni severe dar si deteriorarea televizorului.

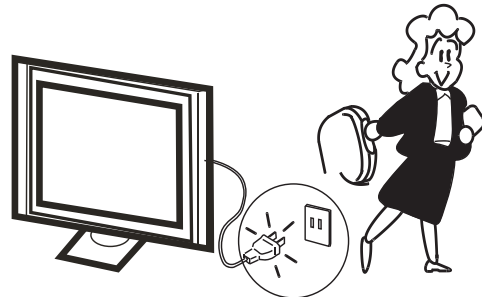

Atentie 

Daca receptorul nu este utilizat pentru o lunga perioada de timp, este recomandabil sa deconectati cablul de alimentare de la priza.

INSTALARE

- * Instalati televizorul in camera intr-un loc in care lumina sa nu bata direct pe ecran.
- * Intunericul total sau o reflexie pe ecran poate cauza oboseala ochilor. O iluminare usoara si indirecta este recomandata pentru o vizionare confortabila.
- * Lasati o distanta suficienta intre televizor si perete pentru a asigura o ventilatie adecvată.
- * Evitati locurile excesiv de calde pentru a preveni posibile deteriorari ale carcasei sau deteriorarea prematura a componentelor.
- * Nu acoperiti orificiile de ventilatie cand utilizati televizorul.

Distante minime fata de perete

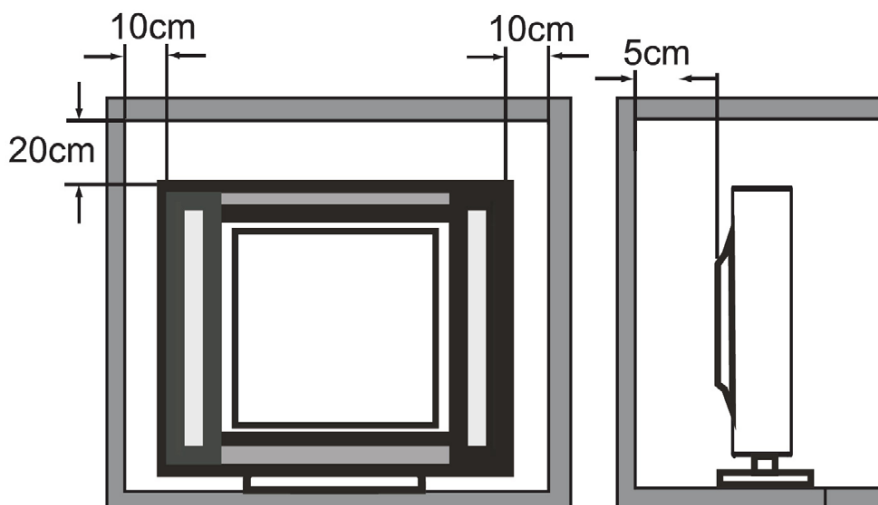

Instructiunile de asamblare pentru suport de baza

Pentru a monta suportul de baza, asezati partea plata a platformei TV in jos. Inainte de montarea (sau de indepartarea) suportului, deconectati cablul de alimentare de la priza de perete inainte de punerea in functiune, puteti pune o perna sau un material textil moale in punctul in care televizorul este plasat, in scopul de a evita deteriorarea televizorului.

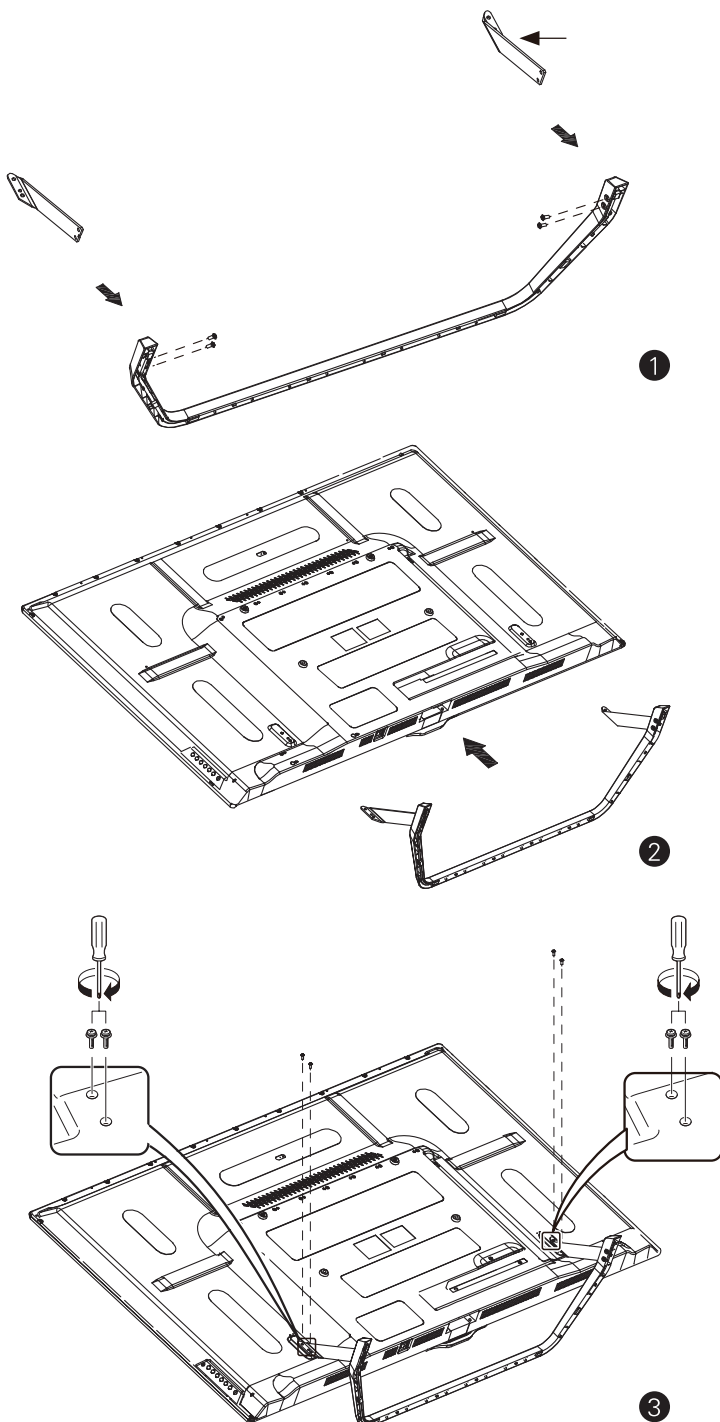

Pasul 1

1. Baza plata - baza este unul dintre suportii pozitionati pe margine, asigurati-va ca orificiile pentru suruburi de la baza si baza suportilor sunt aliniate.

2. Introduceti surubul in gaura de la baza si strangeti suruburile (dar nu exagerati)

3. In acelasi mod montati si alte tipuri de suport de baza.

Nota: Va rugam sa folositi suruburile normale din dotare.

Pasul 2

1. Aliniasi orificiile suruburilor de pe partea din spate a suportului de baza si suportii de baza.

Pasul 3

1. Introduceti cele patru suruburi in orificiile corespunzatoare si strangeti suruburile.

Nota: Va rugam sa folositi suruburi normale din dotare.

Avertisment:

Asigurati-va ca urmati intocmai instructiunile de instalare, deoarece daca baza nu este montata corect, televizorul poate sa cada. Pentru a indeparta suportul, efectuati pasii in ordine inversa, unghiul suportului nu poate fi ajustat. In timpul instalarii, asigurati-va ca evitati deteriorarea televizorului.

Panoul frontal

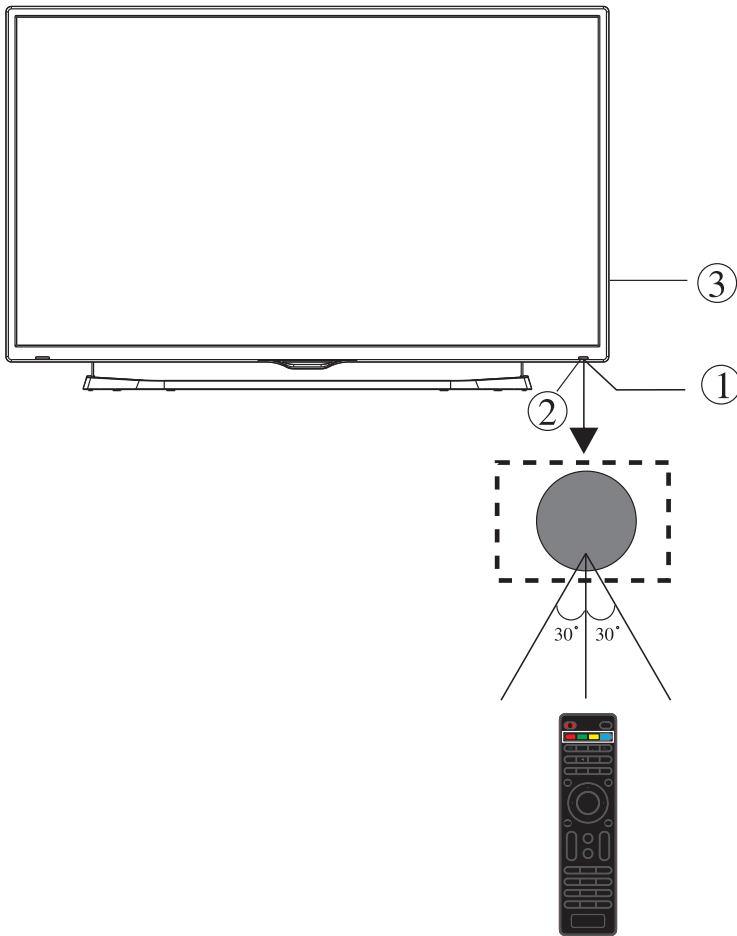

1: Senzor telecomanda

2: LED indicator
 • Albastru - pornit
 • Rosu - standby

3: Taste laterale

Tastatura

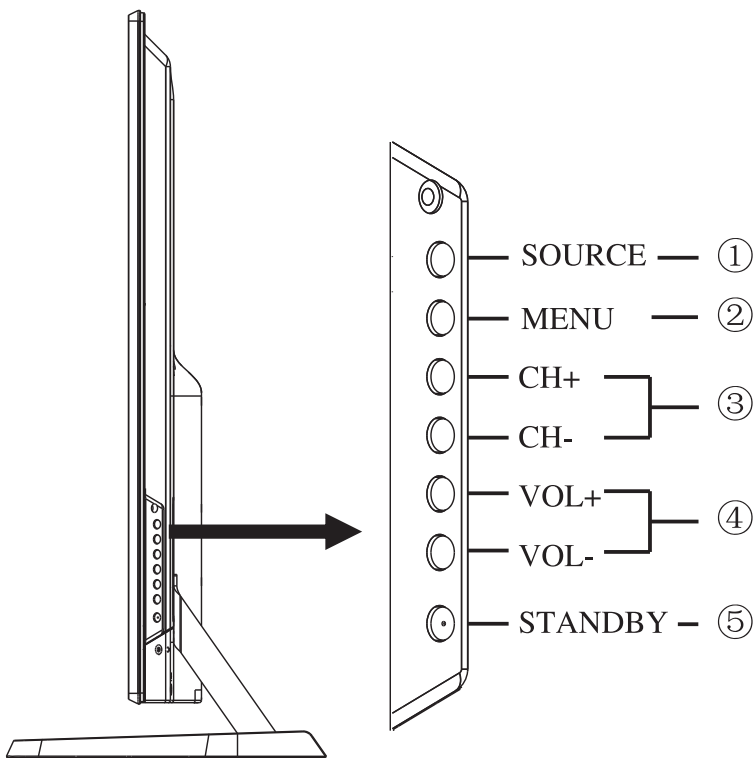

1. SURSA

Afisare meniu sursa de intrare. Pe modul MENU, apasati optiunea „SURSA” pentru a confirma pozitia selectata.

2. MENU

Afisarea MENIULUI principal.

3. CH+/CH-

Pe modul TV, apasati tasta “CH” sau “CH +” pentru a selecta canalul . Pe modul Meniu, apasati tasta “CH” sau “CH +” pentru a selecta pozitiile.

4. VOL+/VOL-

Reglati nivelul sunetului.

Pe modul MENU, apasati tasta “VOL +” sau “VOL-” pentru a regla elementul selectat din meniu.

5. STANDBY

Apasati acest buton pentru a porni aparatul din modul de asteptare. Apasati inca o data pentru a trece aparatul inapoi pe modul de asteptare.

Conexiuni AV spate



Conectori de la stanga la dreapta: Cablu de alimentare AC, intrare YPbPr, VIDEO, intrari AUDIO, iesire SPDIF, HDMI3, SCART.

Conexiuni AV spate (Lateral)



Conectori de la stanga la dreapta: USB, HDMI2, HDMI1, casti, CI, intrare audio PC, VGA, RF.

Nota: Conectati mufa castilor in conectorul pentru casti de pe dispozitiv, boxe sunt oprite.

Antena

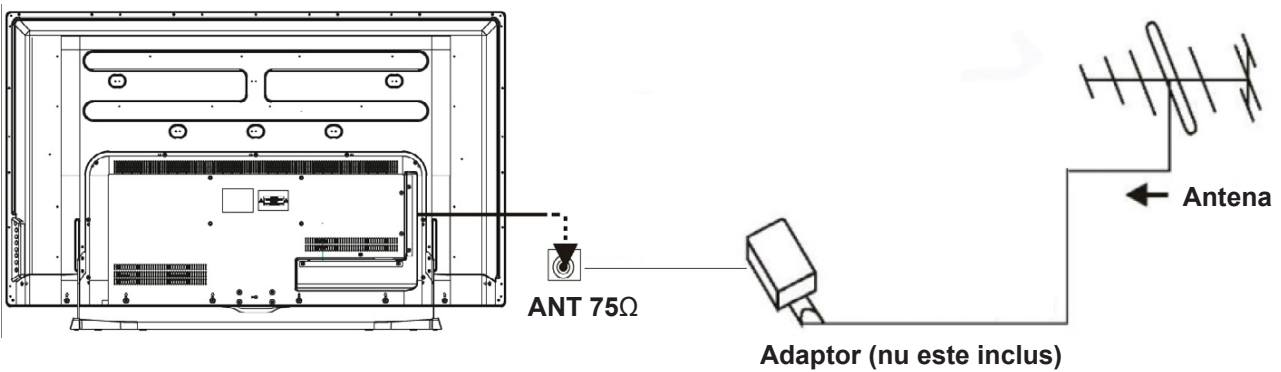

PC



Asigurați-vă că atât televizorul cât și calculatorul sunt oprite.

1. Conectați dispozitivul VGA și cablul audio.
2. Conectați cablul de alimentare.
3. Porniți televizorul, setați pe modul PC.
4. Porniți calculatorul.

Nota: Această secvență este foarte importantă.

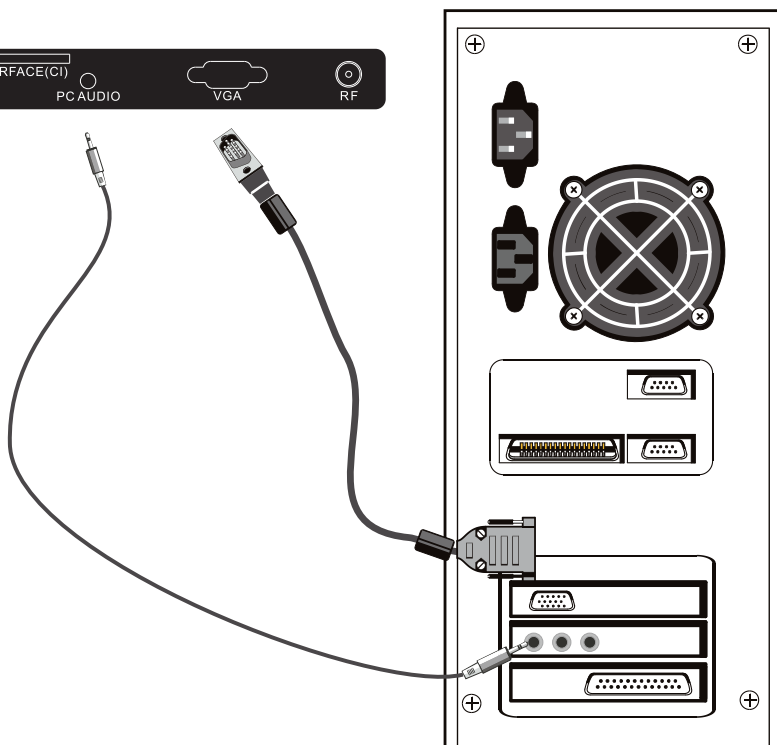

Rezoluție	V.Freq.(Hz)	H.Freq.(Hz)
800*600	60	37.88
640*480	60	31.47
1024*768	60	48.36
1280*1024	60	63.98
1360*768	60	47.7
1920*1080	60	66.64

Dispozitive AV

Acest televizor dispune de un grup de conexiuni AV, un grup de conectori YPbPr si un cablu SCART care permite conectarea usoara la VCR, DVD sau alt echipament video. Va rugam sa consultati manualul dispozitivului pentru a putea conecta dispozitivul. Puteti folosi terminalele de intrare ale televizorului situate in partea din spate, dupa cum urmeaza:

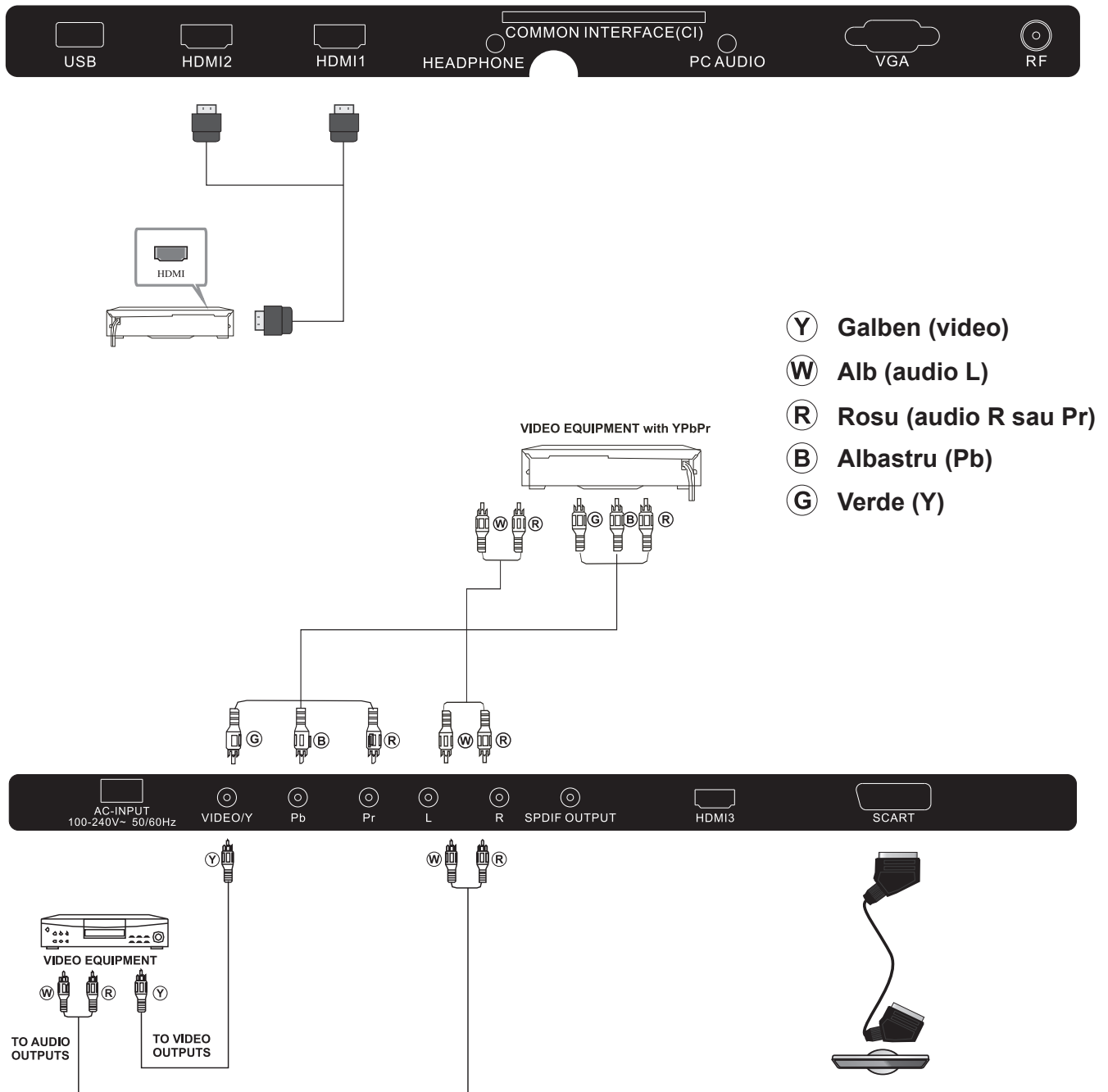

Acesta poate fi conectat la urmatoarele aparate: VCR, DVD, camere video, jocuri video sau sistem stereo, etc.

YPbPr este compatibil cu urmatoarele formate video: 480i, 576i, 480p, 576p, 720p, 1080i.



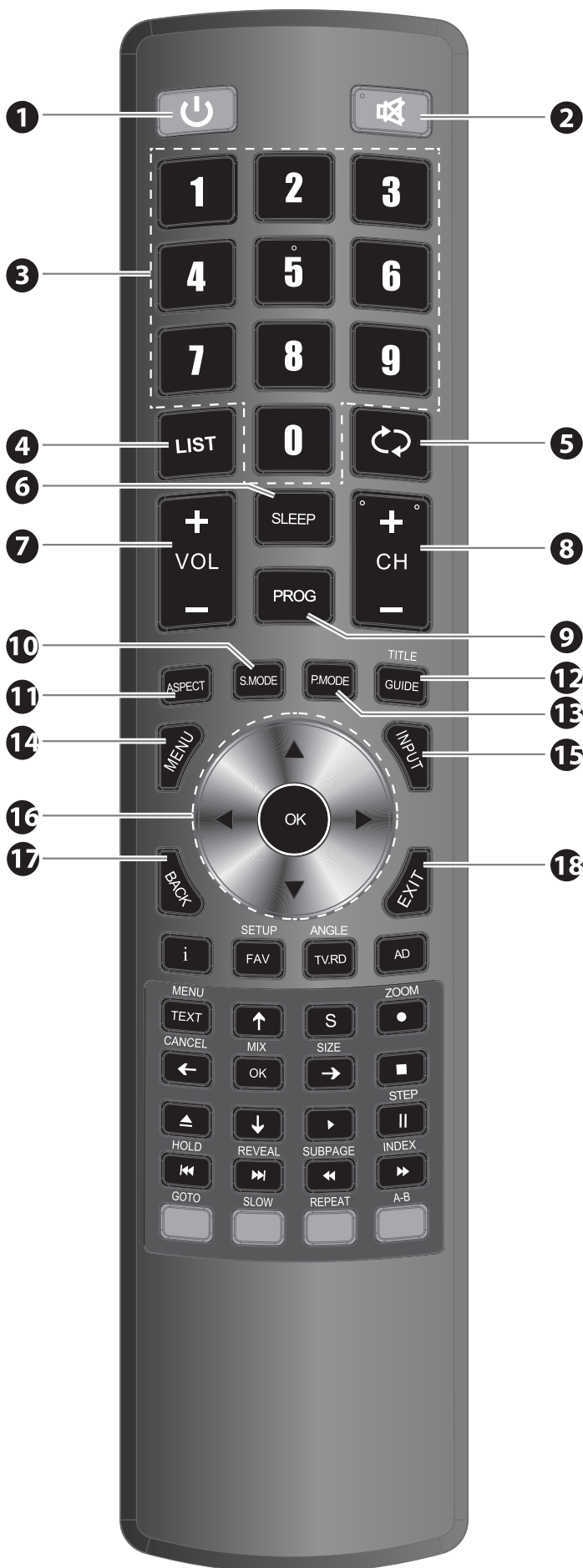

TELECOMANDA



1. **PORNIRE:** Pentru a seta televizorul in asteptare sau pornire.
2. **SILENTIOS:** Pentru dezactivarea sau activarea iesirii sunetului.
3. **TASTA NUMERICA:** Pentru accesul direct la canale.
4. **LISTA:** Afiseaza lista de canale.
5. **RECALL:** Apasand tasta veti sari la ultimul canal vizionat.
6. **SLEEP:** Seteaza timpul de somn TV: OFF/10/20/.../180/240min.
7. **VOL+/-:** Reglarea nivelului de sunet.
8. **CH+/CH-:** Pentru a accesa canalul urmator sau anterior.
9. **PROG**
10. **S.MODE:** Mod de sunet: Standard/Music/ Movie/Sports/User.
11. **ASPECT:** Format ecran: Auto/4:3/16:9/ Full/Zoom/Subtitle/SmartZoom.
12. **GUIDE:** Pentru afisarea informatiilor privind programul.....
13. **P.MODE:** Mod imagine: Standard/Mild/ User/Dynamic.
14. **MENU:** Afisarea meniului principal pe ecran.
15. **INPUT:** Apasati tasta pentru afisare si selectarea surselor video disponibile.
16. **CURSOR:** Deplasarea cursorului in cadrul meniului.
17. **BACK:** A reveni la meniul anterior în meniurile OSD.
18. **EXIT:** Pentru a reveni la meniul anterior sau pentru a parasi meniul.

TELETEXT

Teletextul este un sistem de informatii difuzate prin anumite canale care pot fi consultate ca si citirea unui ziar. Va ofera acces la subtitrari pentru telespectatorii cu probleme de auz sau care nu sunt familiarizati cu limbajul de transmisie (retele de cablu, canale prin satelit, etc).

TASTA	REZULTAT
TEXT	Aceasta tasta este folosita pentru a solicita sau a parasii modulele teletext. Cuprinsul apare cu o lista de elemente care pot fi accesate. Fiecare element are un numar de pagina format din 3 cifre. In cazul in care canalul selectat nu difuzeaza teletext, pe afisaj va aparea 100 , iar ecranul va ramane gol (in acest caz, parasiti optiunea teletext si selectati un alt canal).
S E L E C T A R E A U N E I P A G I N I ▲ ① ② ③ ▼ ④ ⑤ ⑥ ⑦ ⑧ ⑨ ⑩	Introduceti numarul paginii necesar folosind tastele 0-9 in sus/jos. Exemplu: pagina 120, introduceti 120. Numarul este afisat in stanga sus, calculatorul... si apoi pagina va fi afisata. Repetati aceasta operatiune pentru a vizualiza o alta pagina. In cazul in care calculatorul continua cautarea , acest lucru inseamna ca pagina nu este transmisa. Selectati un alt numar.
ACCES DIRECT LA O ANUMITA POZITI ● ● ● ●	Zona colorata este afisata in partea de jos a ecranului. Cele 4 taste colorate sunt folosite pentru a accesa pozitiile sau paginile corespunzatoare. Zonele colorate palpaie atunci cand pozitia sau pagina respectiva nu este inca disponibila.
 (INDEX)	Cu ajutorul acestei taste veti reveni la pagina de cuprins (pagina 100)
 (SUBTITRARE)	Unele pagini contin subpagini care sunt afisate automat in mod succesiv. Aceasta tasta este folosita pentru a opri sau a relua colectarea de subpagini. Indicatia apare in stanga sus.
 (HOLD)	Retinerea temporara a paginii.
 (REVEAL)	Pentru a afisa sau a ascunde informatiile ascunse (de exemplu solutii de jocuri).
 (LISTARE)	Utilizatorul poate seta patru pagini favorite sa fie legate direct de cele patru taste colorate. In timp ce modul listare este activat, nu exista posibilitatea de a utiliza modul de navigare TOP sau FLOF cu tastele colorate. Numerele paginilor favorite ar trebui sa fie stocate si readuse la/de pe memoria nevolatila pentru fiecare canal de catre software-ul sistemului.

GHID DE INSTALARE



1). Apasati butoanele ◀▶▼▲ ◀▶▼▲ pentru navigarea prin meniu si schimbarea setarilor. Apasati tasta oK pentru confirmare.

Selectati limba dorita pentru a fi afisata in meniu.

2) Apasati butoanele pentru a selecta optiunile DVB-T/DVB-C si apasati tasta OK pentru confirmare.

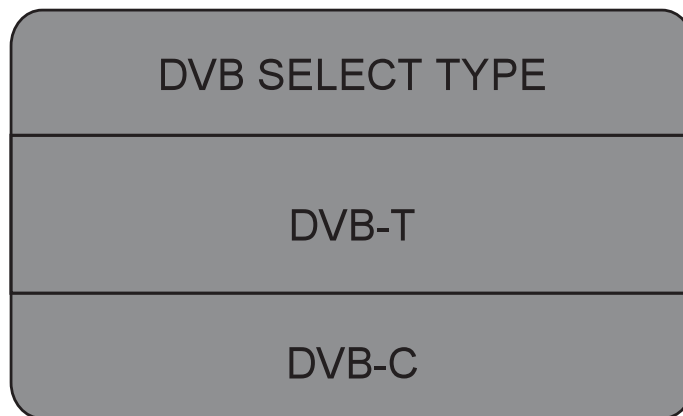

a. Daca selectati optiunea DVB-T, selectati apoi Tune Type si Tara, apasati apoi tasta OK pentru a porni sincronizarea.

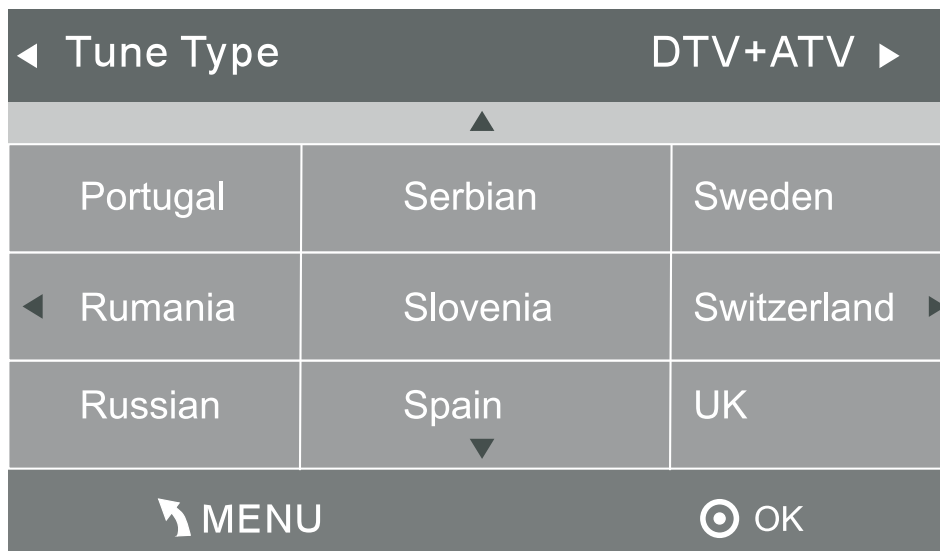

b. Daca selectati optiunea DVB-C, urmatorul pas va fi configurarea sistemului DVB-C dupa cum urmeaza (tipul scanarii/Frecventa/Retea ID/ Simbol KS/S) apasati apoi tasta OK pentru tipul cautarii si meniul de selectare al tarii, acest pas este acelasi cu cel pentru selectarea optiunii DVB-T, selectati tipul cautarii (DTV/ATV). Alegeti tara dorita, apasati tasta OK pentru a porni sincronizarea.

DVB-C Scan Menu	
Scan type	Full
Frequency	610000
Network ID	Auto
Symbol(KS/S)	Auto
⊙ OK	↖ MENU

3). Va incepe sincronizarea canalelor . Aceasta operatiune poate dura pana la 6 minute. Pe afisaj va apare derularea sincronizarii si numarul canalului gasit.

4). Dupa ce reglarea este completa, canalele sunt aranjate intr-o ordine prestabilita. Daca doriti sa sariti peste canale, modificati ordinea prestabilita sau redenumiti canalele, selectati optiunea Editare Program din meniul Canalelor.

Channel Tuning	
TV	: 3 Programme(s)
DTV	: 0 Programme(s)
Radio	: 0 Programme(s)
Data	: 0 Programme(s)
36%...	668.75MHz (TV)
	

MENIU CANALE

Sincronizare Automata (DVB-T)

1). Apasati butonul MENU ai apoi apasati butoanele ◀▶ pentru a selecta meniul CANALULUI si apasati apoi tasta OK.

2). Apasati butoanele ▼▲ pentru a selecta optiunea Cautare Automata si apoi apasati tasta OK.

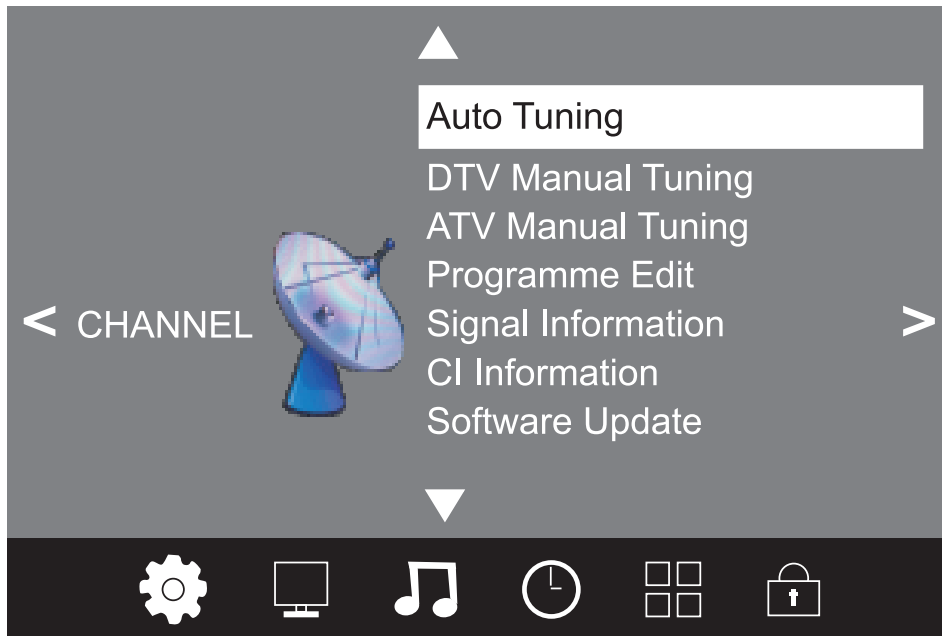

3). Apasati butoanele ▼▲ pentru aselecta optiunea DVB-T/DVB-C. Apasati optiunea DVB-T si apoi tasta OK pentru confirmare.

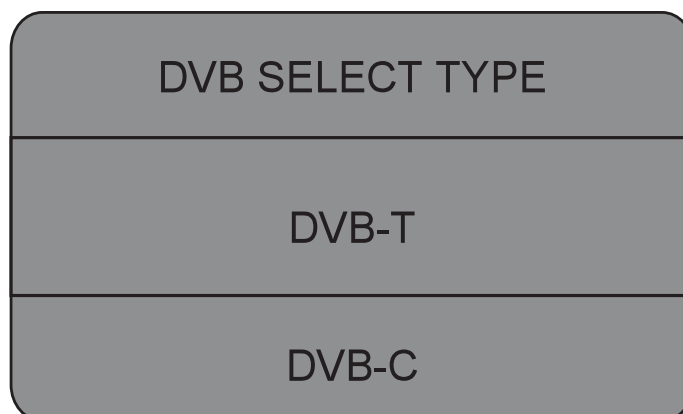

4). In meniul Tune Type (tip cautare), apasati butoanele ◀▶ pentru a selecta optiunea ATV / DTV / DTV + ATV. Apasati butonul ▼ si apoi butoanele ◀▶ ▼▲ pentru a selecta tara. Apasati tasta OK pentru a confirma.

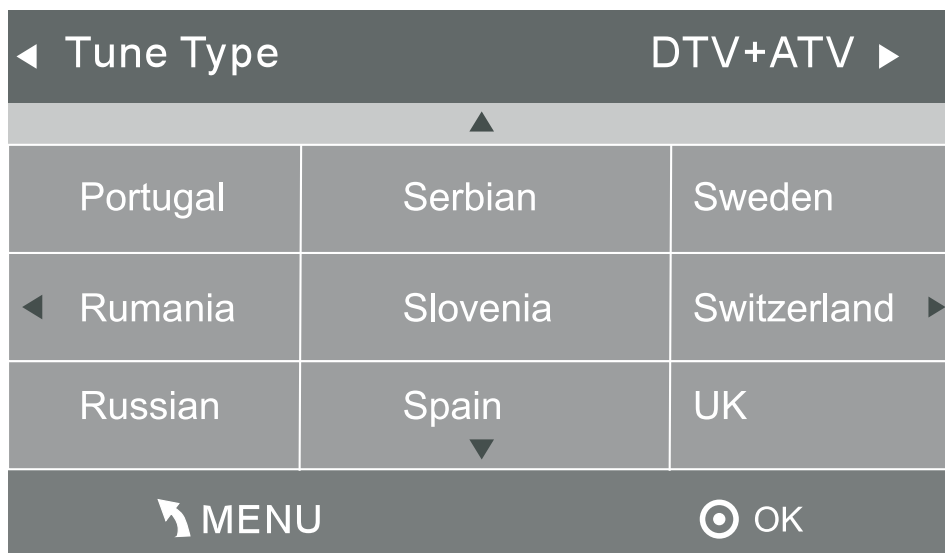

5). Sincronizarea canalului va incepe. Aceasta operatiune poate dura pana la 6 minute. Pe afisaj va aparea derularea sincronizarii si de numarul canalului gasit.

6). Dupa ce reglarea este completa, canalele sunt aranjate intr-o ordine prestabilita. Daca doriti sa sariti peste canale, modificati ordinea prestabilita sau redenumiti canalele, selectati optiunea Editare Program din meniul Canalelor.

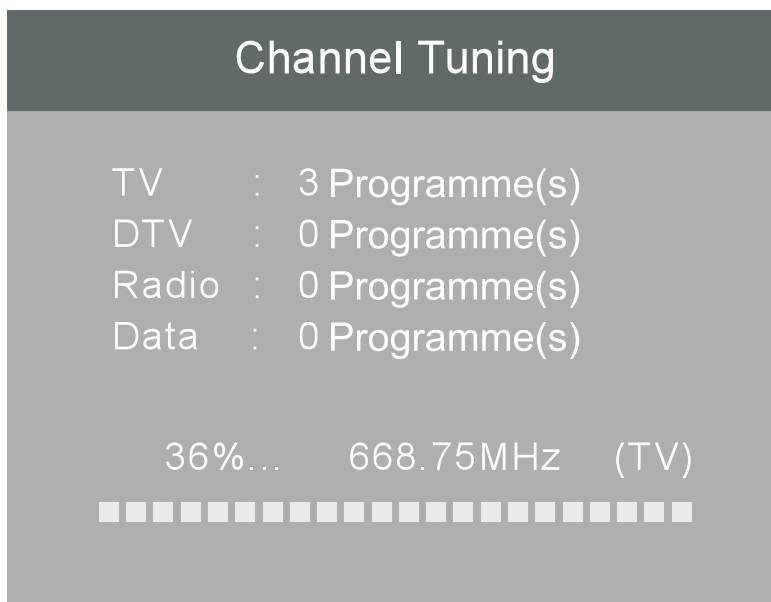

Cautare Automata (DVB-C)

1). Apasati butonul MENU ai apoi apasati butoanele ◀▶ pentru a selecta meniul CANALULUI si apasati apoi tasta OK.

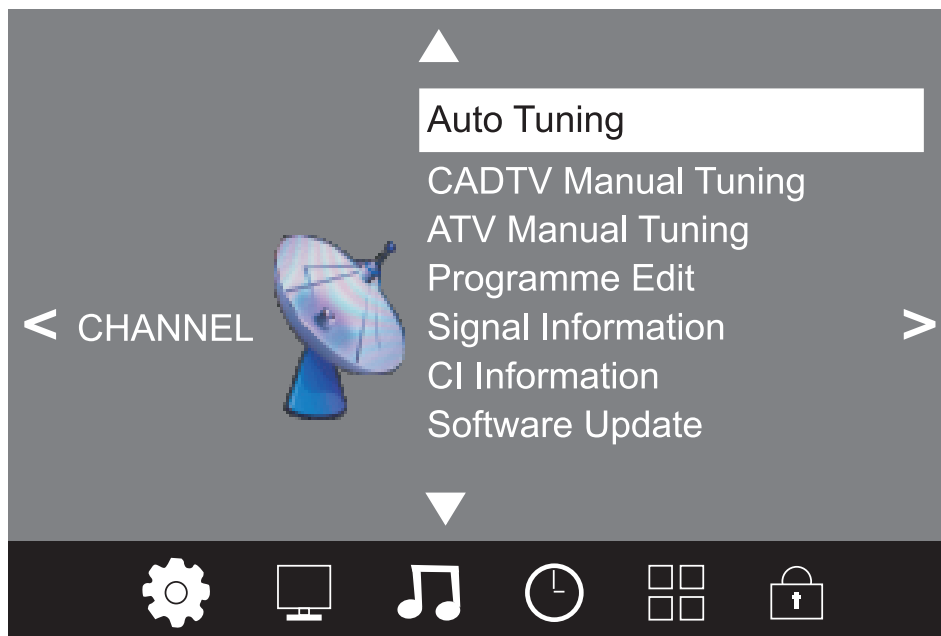

2). Apasati butoanele ▼▲ pentru a selecta optiunea Cautare Automata (Auto tuning) si apoi apasati tasta OK.



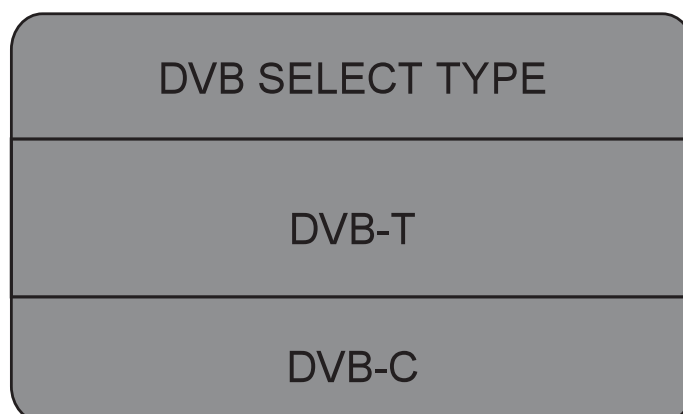

3). Apasati butoanele ▼▲ pentru a selecta optiunea DVB-T/DVB-C. Apasati optiunea DVB-C si apoi tasta OK pentru confirmare.



4). Apasati butoanele ▼▲ pentru a selecta optiunile Tipul Scanarii/Simbol (Ks/S) apasati tasta OK pentru confirmare.

DVB-C Scan Menu	
Scan type	Full
Frequency	610000
Network ID	Auto
Symbol(KS/S)	Auto
 OK  MENU	

5). In meniul Tune Type, apasati butoanele ◀▶ pentru a selecta optiunea ATV / DTV / DTV + ATV. Apasati butonul ▼ si apoi butoanele ◀▶▼▲ pentru a selecta tara. Apasati tasta OK pentru a confirma.

◀ Tune Type		DTV+ATV ▶
▲		
Portugal	Serbian	Sweden
◀ Rumania	Slovenia	Switzerland ▶
Russian	Spain ▼	UK
 MENU		 OK

6). Cautarea canalelor va incepe. Aceasta operatiune poate dura pana la 6 minute. Pe afisaj va aparea derularea sincronizarii si de numarul canalului gasit.

7). Dupa ce reglarea este completa, canalele sunt aranjate intr-o ordine prestabilita. Daca doriti sa sariti peste canale, modificati ordinea prestabilita sau redenumiti canalele, selectati optiunea Editare Program din meniul Canalelor.

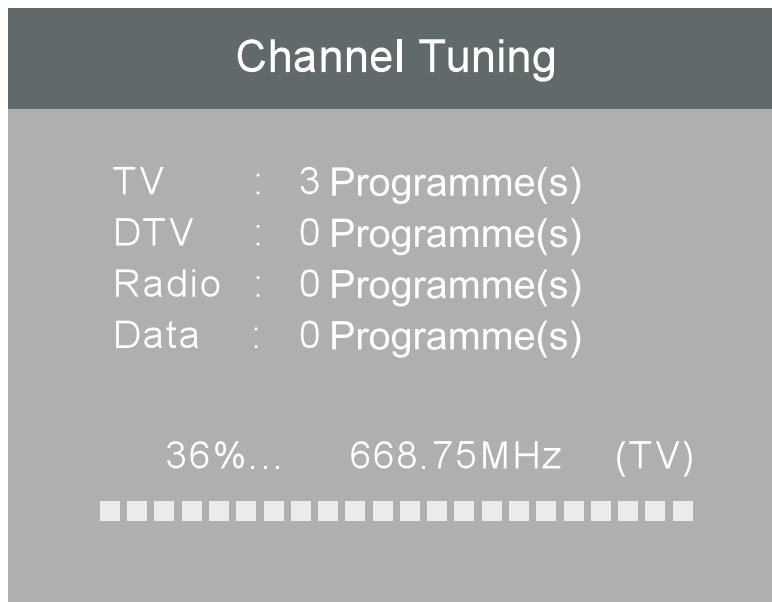

Editare programe

Puteti Sterge, Redenumi, Muta, Omite sau adauga la FAV(Favorite) orice programe.



Stergere

Apasati butonul rosu al teletextului pentru stergerea programului.



Mutare

Utilizati Butoanele Sageti pentru a selecta canalul pe care doriti sa il mutati. Apoi apasati butonul Galben pentru a selecta functia de Deplasare. Odata activa functia utilizati butoanele sageti pentru a muta si apoi apasati tasta OK pentru confirmare.

Omitere

Apasati ▼▲ pentru a selecta programul, apasati butonul albastru al teletextului pentru a omite acest program, simbolul  va fi afisat pe partea dreapta a programului. Alegeti programul omis, apasati din nou butonul albastru, puteti anula omiterea, simbolul  va disparea.

Favourite

Apasati ▼▲ pentru a selecta programul, apasati butonul FAV, simbolul  va afisat in partea dreapta a programului. Alegeti programul FAV, apasati butonul FAV din nou, puteti anula optiunea FAV, simbolul  va disparea. Odata ce grupul preferat este creat, puteti sa apasati tasta FAV pentru a accesa rapid canalul favorit.

MENIU IMAGINI

A doua poziție din MENIU este opțiunea MENIU IMAGINI. Puteti regla efectul imaginii aici, cum ar fi contrastul, luminozitatea, etc. Apasati tasta OK ▼▲ pentru a misca imaginea, apasati tasta OK pentru a regla.

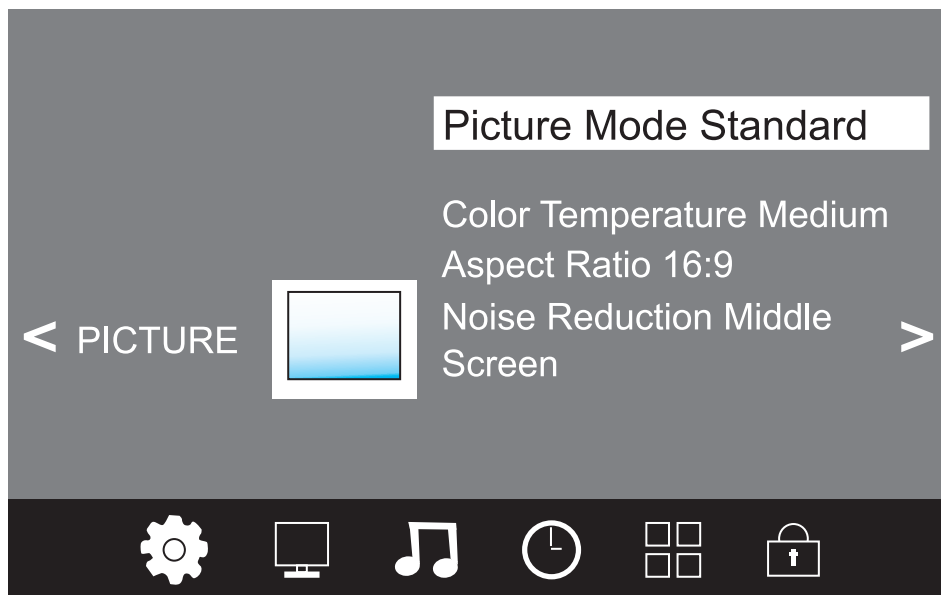

Picture Mode	Standard
	Contrast 82
	Brightness 50
	Color 50
	Sharpness 50
	Tint 50
	↖ MENU

Color Temperature	Medium
	Red 40
	Green 31
	Blue 50
	↖ MENU

MENIUL SUNETULUI

A treia pozitie din MENU este optiunea MENIUL SUNETULUI. Puteti regla aici efectul sunetului: treble, bass, balance, etc. Apasati butoanele ▼▲ pentru mutare, apasati tasta OK pentru reglare.

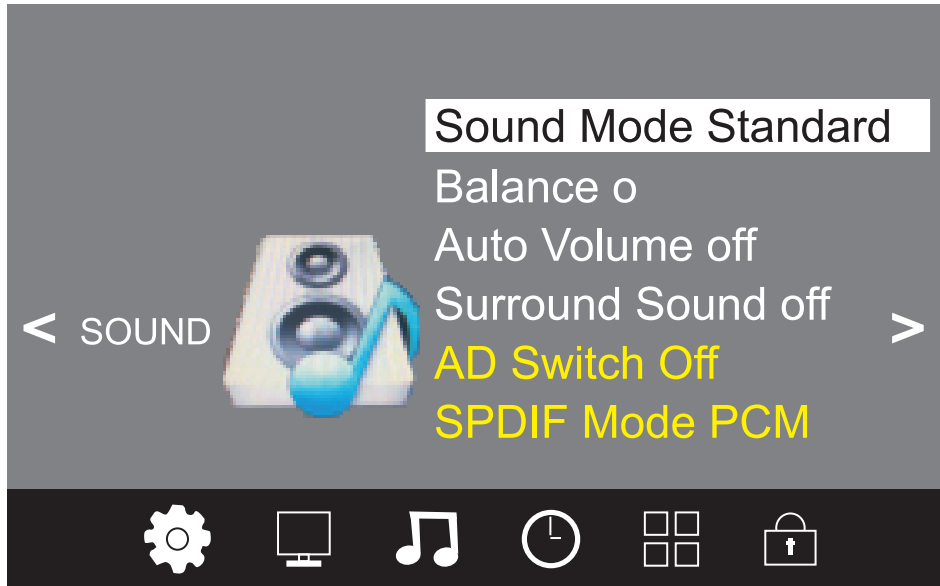

MENIUL SETARII OREI

A patra pozitie din MENU este optiunea MENIUL SETARII OREI. Puteti regla aici ora, durata pornire/oprire, durata sleep, etc. Apasati butoanele ◀▶ pentru a deplasa cursorul, apasati tasta OK pentru reglare.

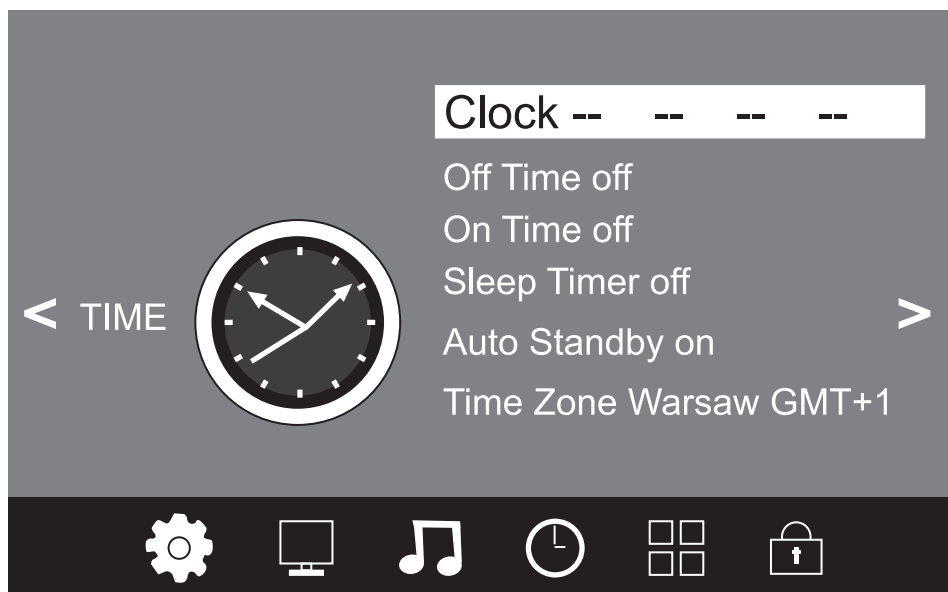

MENIUL OPTIUNI

A cincea pozitie din MENU este MENIUL OPTIUNI. Puteti seta limba Meniului, limbaj Audio, limbaj Subtitrarii, etc.

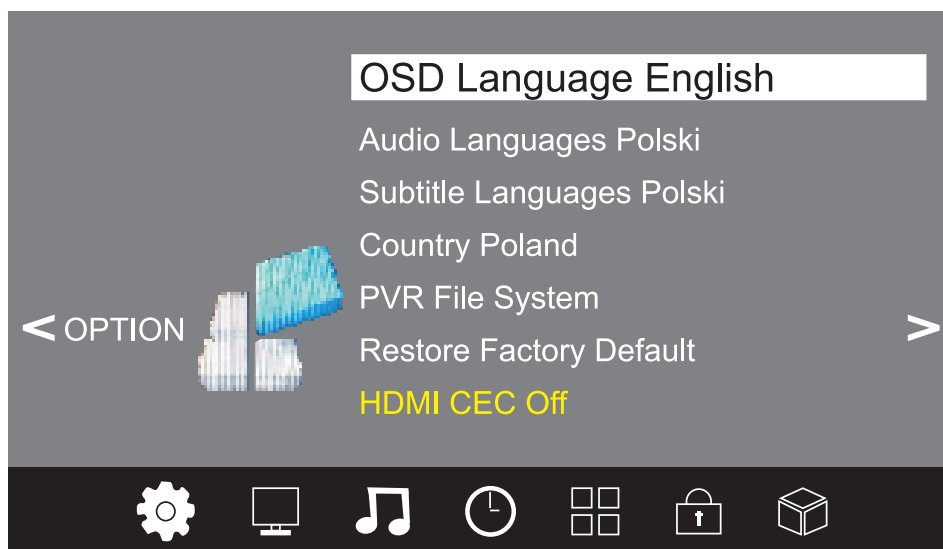

In meniul sistemului de Fisiere PVR puteti seta memoria USB pentru PVR (Personal Video Recording – inregistrari video personale).

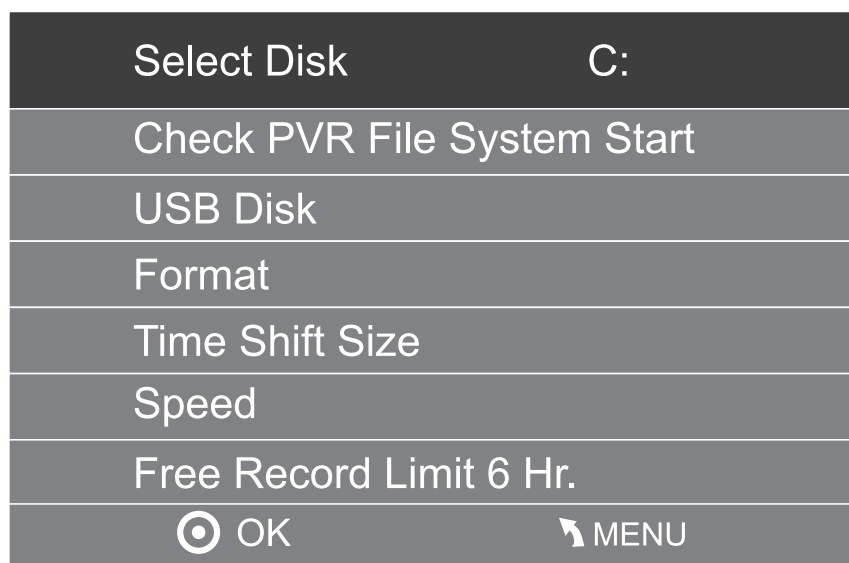

NOTA:

Resetarea la valorile din fabrica va sterge toate canalele si parolele.

MENIUL LOCK

A sasea pozitie din meniu este MENIUL LOCK. Puteti astfel bloca sistemul, seta parola, bloca canale si puteti seta blocarea anumitor programe pentru copii. O data ce ati setat blocarea sistemului, nu veti mai putea cauta canale sau schimba programe.

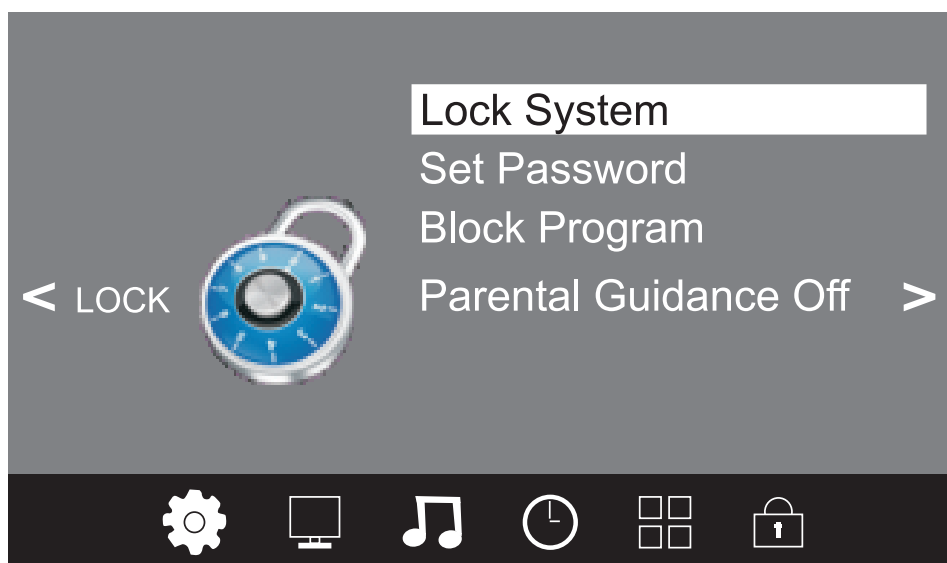

NOTA:

Parola prestabilita este 6666.

Blocare programe: Apasati butoanele ▼▲ pentru a alege programul, apasati butonul verde al telextului pentru a bloca programele. Daca doriti sa deblocati programele, acc-esati meniul principal, introduceti parola, apoi apasati butonul verde din nou.

Numai cu acordul parintilor: Apasati butoanele ◀▶ pentru a alege nivelul de rating.

USB

Apasati butonul **INPUT** si selectati pozitia USB pentru a accesa meniul USB.



Va rugam sa va asigurati ca dispozitivul USB este conectat in slot. Exista patru tipuri de fisiere media care pot fi selectate: fotografiile, muzica, filme si text. Selectati tipul de suport media apasand butoanele ◀▶, apasati tasta OK pentru a afisa meniul discului.

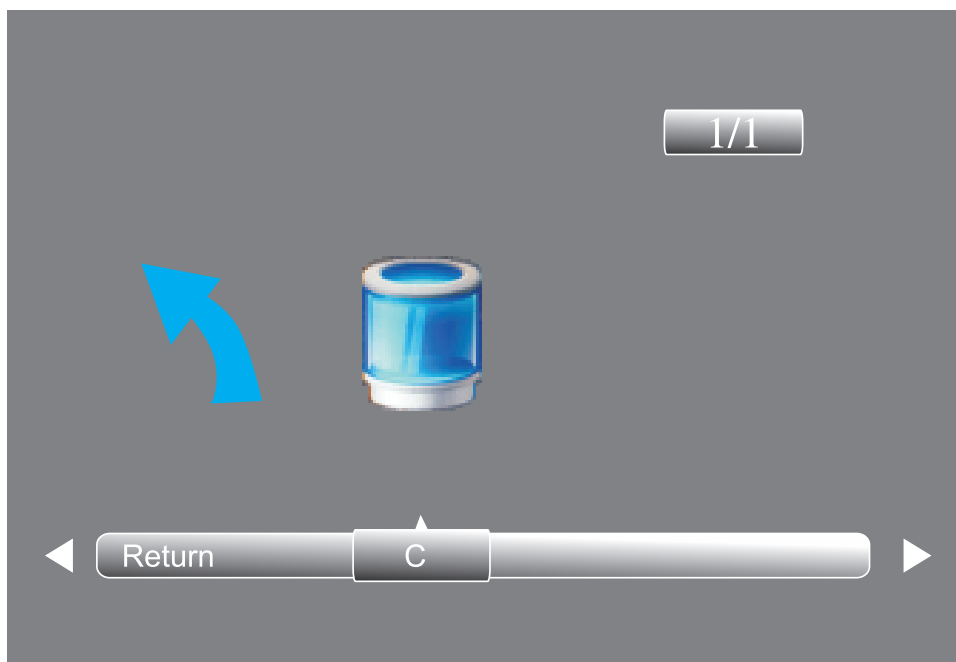

Apasati butoanele ◀▶ pentru a selecta discul dorit si apasati tasta OK pentru a afisa fisierele media si lista de foldere, sau apasati tasta Return pentru a reveni la meniul de selectare.

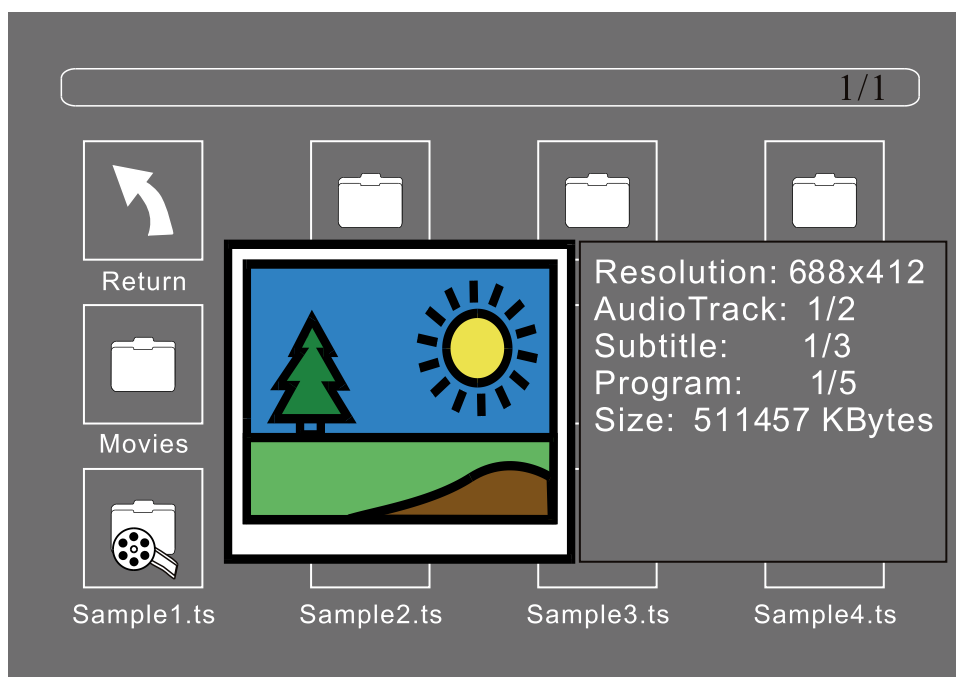

Selectati fisierul media apasand tasta ◀▶ sau ▼▲ si va apare fereastra de previzualizare. Apasati tasta ▶ pentru a selecta fisierul media in redare pe modul ecran complet. In timpul redarii fisierului media (imagine, muzica, film, sau tipul textului), apasati tasta OK sau butonul Info pentru a afisa bara de control.

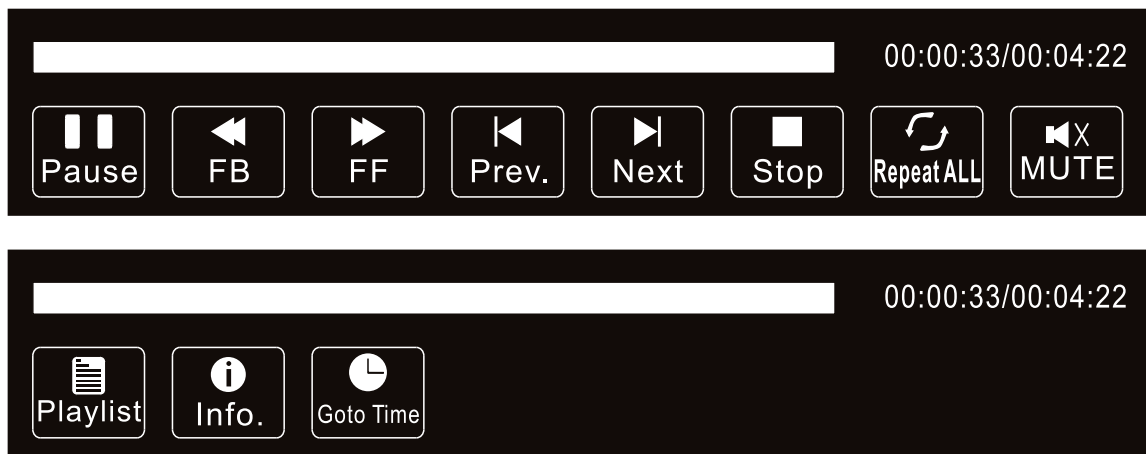

Apasati tasta ◀▶ pentru a selecta pictograma functiei dorite si apasati tasta OK pentru a confirma selectia facuta.

Apasati tasta ▼ sau tasta EXIT pentru a parasi bara de control.

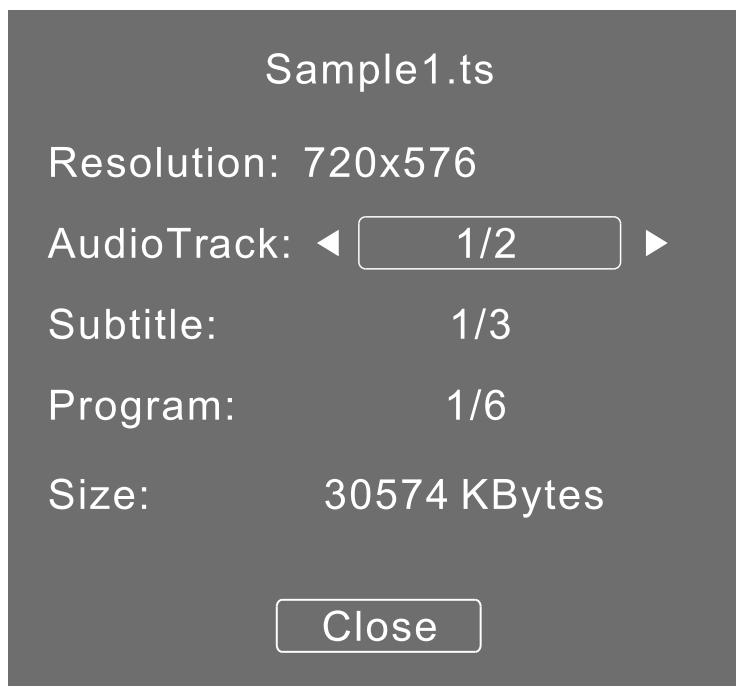

Redarea USB este suportata pentru urmatoarele formate:

Foto: JPEG, BMP, PNG

Muzica: MP3

Text: TXT

Filme: TS (MPEG2 & H.264)

Meniul EPG (Electronic Program Guide)

Meniul EPG este folosit pentru a vedea emisiunile transmise pe DTV sau prin intermediul posturilor radio. Pentru a vizualiza meniul EPG, apăsați butonul GUIDE, următorul meniu va fi afișat:

PROGRAMME GUIDE		TIME
28 Apr 04:39		
▲▼	800 SZTVM01	No Information
	801 SZTVM02	No Information
	802 SZTVM03	No Information
	803 SZTVM04	No Information
	804 Date	No Information
 Record	 INFO	 Schedule
 Remind	 OK	 INDEX

Info

Folositi tasta  pentru a alege canalele. Apasand tasta INFO, se vor afisa informatiile postului selectat.

Program

Apasati tasta galbena teletext. Pentru a afisa lista programelor, apasati tastele ▼▲ pentru a alege lista. Apasati tasta rosie  STERGERE, pentru a sterge lista de programe. Apasati tasta GUIDE, pentru a reveni la meniul EPG.

Schedule List		04:55 28th Apr	 Delete
Time	Date	Programme Title	Channel Name

Inregistrare







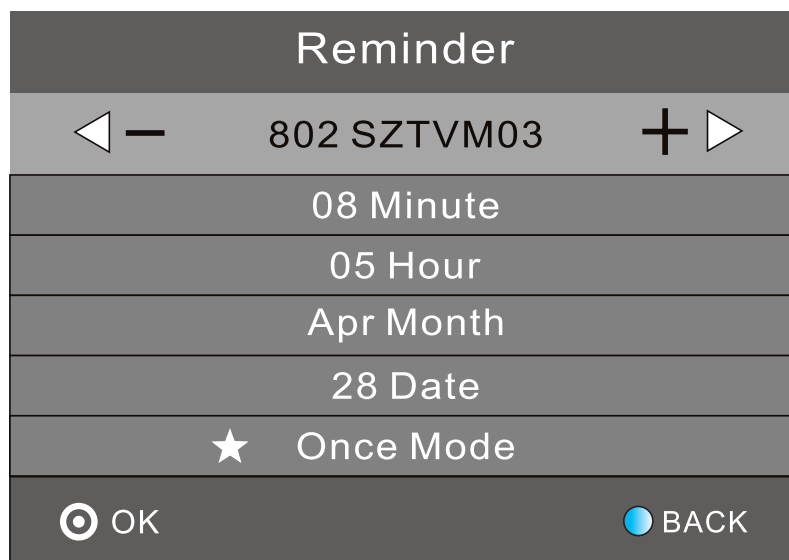





Apasati tasta rosie, puteti seta programul ce urmeaza a fi inregistrat.

Memento

Apasați butonul albastru pentru a selecta un program si a stabili un timp de memento. Ecranul televizorului va sari automat la programul ales pentru a fi redat la ora stabilita.

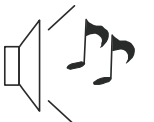
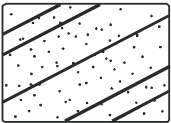
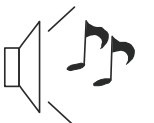

Depanare

Imagine	Sunet	Cauza/remediere
 <p>Zapada</p>	 <p>Zgomote</p>	- pozitionarea antenei, directia sau conexiune
 <p>Imagini fantoma</p>	 <p>Sunet normal</p>	- pozitionarea antenei, directia sau conexiune
 <p>Interferente</p>	 <p>Zgomote</p>	- Echipament electronic , masina/motocicleta, lumina fluorescenta
 <p>Imagine normala</p>	 <p>Fara sunet</p>	- Verificati volumul (Verificati dacă sunetul este oprit / mut sau daca conexiunile audio sunt efectuate corect)
 <p>Fara imagine</p>	 <p>Fara sunet</p>	<ul style="list-style-type: none"> - Cablul de alimentare nu este conectat - Comutatorul de alimentare nu este pornit - Verificati setarile de contrast si luminozitate / volum - Verificati butonul de standby al telecomenzii
 <p>Fara culoare</p>	 <p>Sunet normal</p>	- Verificati reglarea culorilor
 <p>Imagine neclara</p>	 <p>Sunet normal sau slab</p>	- Reglati canalul
 <p>Fara culoare</p>	 <p>Zgomote</p>	- Verificati sistemul TV

DATE TEHNICE

Marime ecran	48"	55"
Tip ecran	Iluminare cu LED	
Raport imagine	16:9	
Pixeli	1920*1080	
Stralucire (cd/m ²)	250 (±10%)	300 (±10%)
Contrast	3000:1	
Unghi de vizibilitate (H/R, CR≥10)	H:160°, V:150°	
Timp raspuns	6.5ms	
Culori	16.7M	
Sistem TV	DVB-T/ C	
Sistem TV	PAL / SECAM	
Tensiune alimentare	100-240V ~ 50Hz	
Putere consumata	100W	128W
Putere consumata (stand-by)	≤0.5W	
Putere audio de iesire	2x8W	
Tuner RF	x1	
VGA	x1	
Intrare audio PC	x1	
Casti	x1	
CI	x1	
HDMI	x3	
USB	x1	
AV	x1	
Ypbpr	x1	
Scart	x1	
Coaxial	x1	
Vesa	200x100mm	400x200mm

Specificatiile sunt supuse schimbarilor fara notificare prealabila.

Romania**Reciclarea corecta a acestui produs (reziduuri provenind din aparatura electrica si electronica)**

Marcajale de pe acest produs sau mentionate in instructiunile sale de folosire indica faptul ca produsul nu trebuie aruncat impreuna cu alte reziduuri din gospodarie atunci cand nu mai este in stare de functionare. Pentru a preveni posibile efecte daunatoare asupra mediului inconjurator sau a sanatatii oamenilor datorate evacuării necontrolate a reziduurilor, va rugam să separati acest produs de alte tipuri de reziduuri si să-l reciclati in mod responsabil pentru a promova re folosirea resurselor materiale.

Utilizatorii casnici sunt rugati să ia legatura fie cu distribuitorul de la care au achizitionat acest produs, fie cu autoritatile locale, pentru a primi informatii cu privire la locul si modul in care pot depozita acest produs in vederea reciclării sale ecologice.

Utilizatori institutionali sunt rugati să ia legatura cu furnizorul si să verifice conditiile stipulate in contractul de vanzare. Acest produs nu trebuie amestecat cu alte reziduuri de natura comerciala.

Distribuit de Lechpol Electronic SRL, Republicii nr. 5, Resita, CS , ROMANIA.

