

Krüger&Matz

IT'S YOUR LIFE,
JUST TAKE IT

LED TV 42" - KM0242

LED TV 50" - KM0250

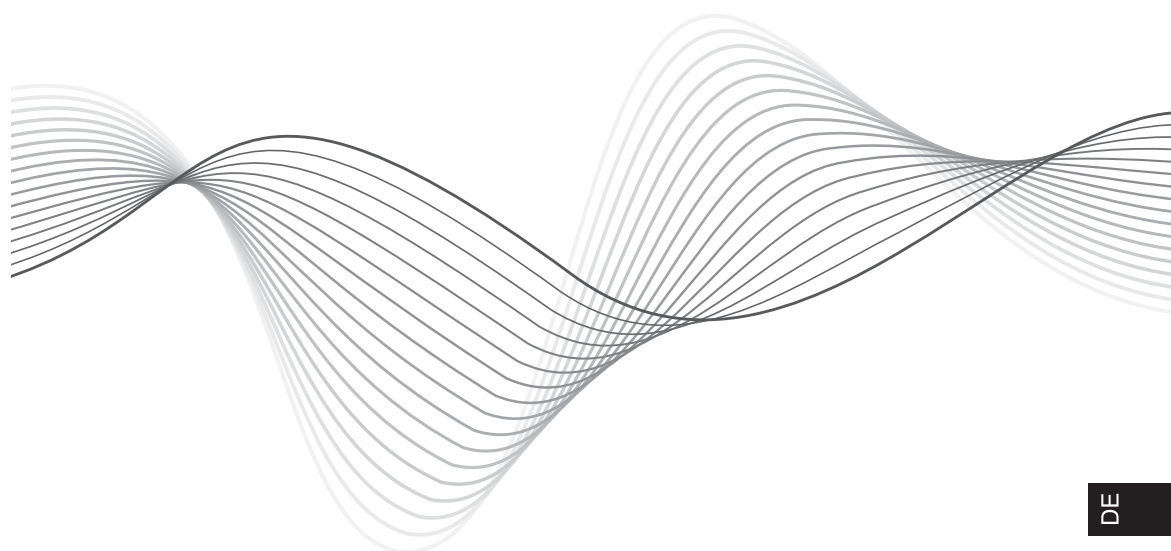

DE

EN

ES

FR

NL

PL

RO

Quick Installation Guide



CAUTION
RISK OF ELECTRIC SHOCK
DO NOT OPEN



ATENȚIE: PENTRU A REDUCE RISCUL DE ELECTROCUTARE, NU DESCHIDEȚI CAPACUL (SAU PARTEA DIN SPATE), NU VETI GASI COMPONENTE DE SCHIMB IN INTERIORUL APARATULUI, APELATI LA PERSONAL CALIFICAT IN VEDEREA EFECTUARII INTRETINERII APARATULUI.



Triunghiul alaturat cu simbolul sagetii avertizeaza utilizatorul cu privire la prezenta de "tensiuni neizolate" in interiorul produsului, care poate fi suficienta pentru a constitui un risc de electrocutare.



Simbolul triunghiular cu semnul de exclamare alerteaza utilizatorul cu privire la instructiunile de utilizare si intretinere importante continute in acest manual.

INSTRUCTIUNI DE SIGURANTA IMPORTANTE

- 1) Cititi cu atentie aceste instructiuni.
- 2) Pastrati manualul pentru referinte ulterioare.
- 3) Respectati toate avertismentele.
- 4) Urmati toate instructiunile.
- 5) Nu folositi aparatul in medii umede sau in apropierea surselor de apa.
- 6) Curatati numai cu o carpa uscata.
- 7) Orificiile de ventilatie nu trebuie sa fie blocate, instalati in conformitate cu instructiunile din manual.
- 8) Nu instalati langa surse de caldura cum ar fi radiatoare, sobe sau alte aparate (inclusiv amplificatoare) care produc caldura.
- 9) Nu anulati pamantarea prizei de perete.

Daca fisa nu se potriveste in priza, apelati la un electrician pentru a inlocui priza veche. Utilizati numai priza cu pamantare de protectie.

10) Protejati cablul de alimentare astfel incat nimeni sa nu-l calce, sa nu fie strans, in special in zona prizelor si in punctul in care iese din aparat.

11) Folositi numai dispozitive/accesorii recomandate de producator.

12) Deconectati aparatul de la sursa de alimentare in timpul furtunilor sau atunci cand nu este folosit pentru o perioada mai lunga de timp.

13) Lasati toate reparatiile in seama personalului calificat. Este nevoie de service atunci cand aparatul a fost deteriorat, daca cablul de alimentare sau stecherul este defect sau deteriorat, lichide sau obiecte au cazut in aparat, aparatul a fost expus la ploaie sau umezeala, nu functioneaza normal sau a fost scapat pe jos.

14) In caz de deconectare de urgenta, accesul la priza de perete trebuie sa fie facil.

15) Ventilarea nu trebuie sa fie impiedicata prin acoperirea orificiilor de ventilatie cu obiecte cum ar fi ziare, fete de masa, perdele, etc.

16) Nu puneti pe aparat surse de foc deschis, cum ar fi lumanari aprinse.

17) Bateriile uzate se vor recicla ecologic, la punctele de colectare special amenajate in acest scop.

18) Utilizati aparatul in climat moderat.

19) Dispozitivul nu trebuie sa fie expus la stropire sau picurare iar obiecte pline cu lichide, cum ar fi vase de flori, nu vor fi amplasate pe aparat

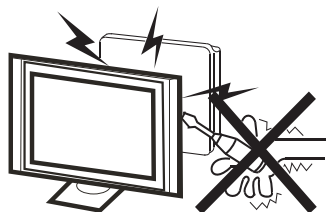

Avertisment ⚡

Tensiuni înalte sunt prezente în aparat. Nu scoateți capacul din spate al unității. Apelați la personal de service calificat.



Atentie !

Nu blocați orificiile de aerisire situate pe partea din spate a televizorului. Ventilarea adecvată este esențială pentru a preveni defectarea componentelor electrice.

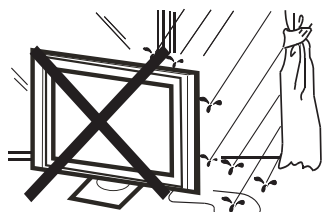

Avertisment ⚡

Pentru a evita pericolul de incendiu sau risc de soc electric, acest aparat nu trebuie expus la ploaie sau umezeală.

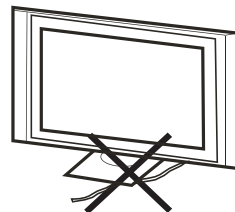

Atentie !

Nu prindeți cablul de alimentare sub receptorul televizorului.



Avertisment ⚡

Nu introduceți și nu scapați obiecte în fanțele sau orificiile televizorului. Nu varsăți nici un fel de lichid pe televizor.

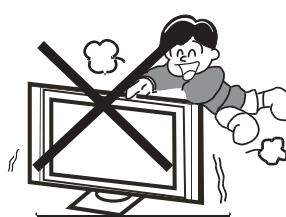

Atentie !

Nu vă așezați pe televizor, nu vă sprijiniți, sau împingeți brusc și nu împingeți suportul acestuia. Ar trebui să aveți grijă în special la copii. Caderea acestuia poate provoca răni grave.

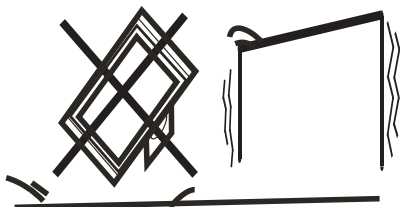

Atentie

Nu plasati televizorul pe un carucior instabil, stuport, raft sau masa. Caderea acestuia poate provoca leziuni severe dar si deteriorarea televizorului.

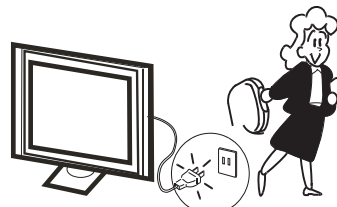

Atentie

Daca receptorul nu este utilizat pentru o lunga perioada de timp, este recomandabil sa deconectati cablul de alimentare de la priza.

INSTALARE

- * Instalati televizorul in camera intr-un loc in care lumina sa nu bata direct pe ecran.
- * Intunericul total sau o reflexie pe ecran poate cauza oboseala ochilor. O iluminare usoara si indirecta este recomandata pentru o vizionare confortabila.
- * Lasati o distanta suficienta intre televizor si perete pentru a asigura o ventilatie adecvată.
- * Evitati locurile excesiv de calde pentru a preveni posibile deteriorari ale carcasei sau deteriorarea prematura a componentelor.
- * Nu acoperiti orificiile de ventilatie cand utilizati televizorul.

Distante minime fata de perete

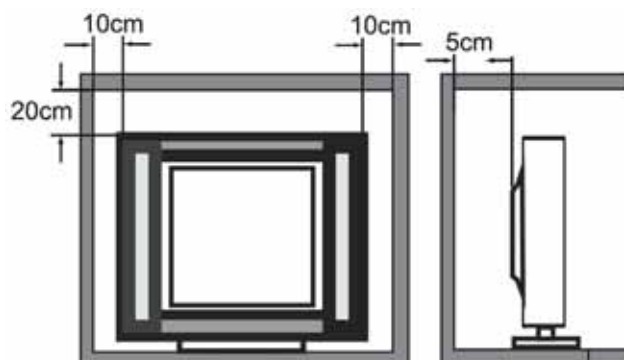

Instructiunile de asamblare pentru suport de baza

Pentru a monta suportul de baza, asezati partea plata a platformei TV in jos. Inainte de montarea (sau de indepartarea) suportului, deconectati cablul de alimentare de la priza de perete inainte de punerea in functiune, puteti pune o perna sau un material textil moale in punctul in care televizorul este plasat, in scopul de a evita deteriorarea televizorului.

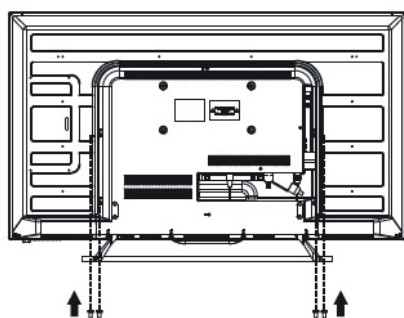
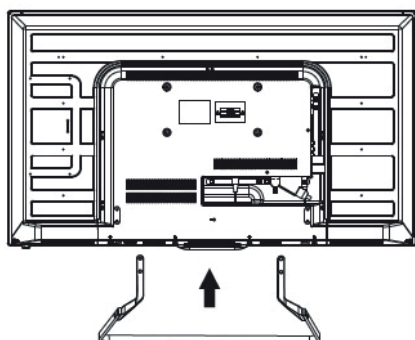
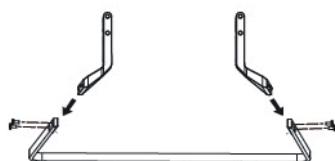

Pasul 1

1. Baza plata - baza este unul dintre suportii pozitionati pe margine, asigurati-va ca orificiile pentru suruburi de la baza si baza suportilor sunt aliniate.
 2. Introduceti surubul in gaura de la baza si strangeti suruburile (dar nu exagerati)
 3. In acelasi mod montati si alte tipuri de suporturi de baza.
- Nota: Va rugam sa folositi suruburile normale din dotare.

Pasul 2

1. Aliniati orificiile suruburilor de pe partea din spate a suportului de baza si suportii de baza.

Pasul 3

1. Introduceti cele patru suruburi in orificiile corespunzatoare si strangeti suruburile.

Nota: Va rugam sa folositi suruburi normale din dotare.

Avertisment:

Asigurati-va ca urmati intocmai instructiunile de instalare, deoarece daca baza nu este montata corect, televizorul poate sa cada. Pentru a indeparta suportul, efectuati pasii in ordine inversa, unghiul suportului nu poate fi ajustat. In timpul instalarii, asigurati-va ca evitati deteriorarea televizorului.

Panoul frontal

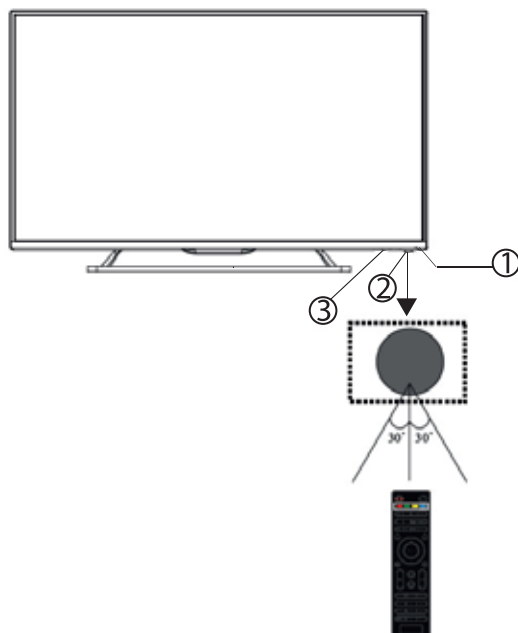

1: Senzor telecomanda

2: LED indicator
• Rosu - standby

3: Taste

Tastatura

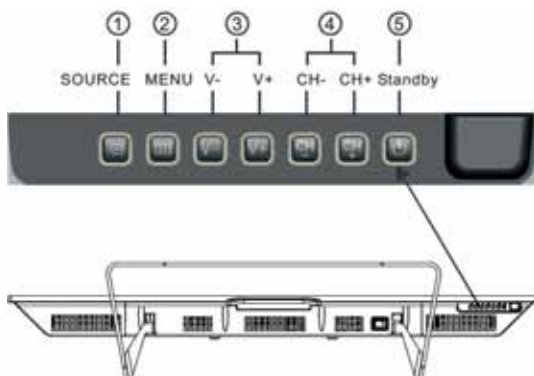

1. SURSA

Afisare meniu sursa de intrare. Pe modul MENU, apasati optiunea „SURSA” pentru a confirma pozitia selectata.

2. MENU

Afisarea MENIULUI principal.

3. CH+/CH-

Pe modul TV, apasati tasta “CH” sau “CH +” pentru a selecta canalul . Pe modul Meniu, apasati tasta “CH” sau “CH +” pentru a selecta pozitiile.

4. VOL+/VOL

Reglati nivelul sunetului.

Pe modul MENU, apasati tasta “VOL +” sau “VOL-” pentru a regla elementul selectat din meniu.

5. STANDBY

Apasati acest buton pentru a porni aparatul din modul de asteptare. Apasati inca o data pentru a trece aparatul inapoi pe modul de asteptare.

RO

Conexiuni AV spate



Conectori de la stanga la dreapta: Cablu de alimentare AC, iesire COAXIAL, VIDEO, intrari AUDIO, HDMI3, SCART.

Conexiuni AV spate (Lateral)



Conectori de la stanga la dreapta: USB, HDMI2, VGA, HDMI1, casti, CI, intrare YPbPr, audio PC, RF.

Nota: Conectati mufa castilor in conectorul pentru casti de pe dispozitiv, boxe sunt oprite.

Antena

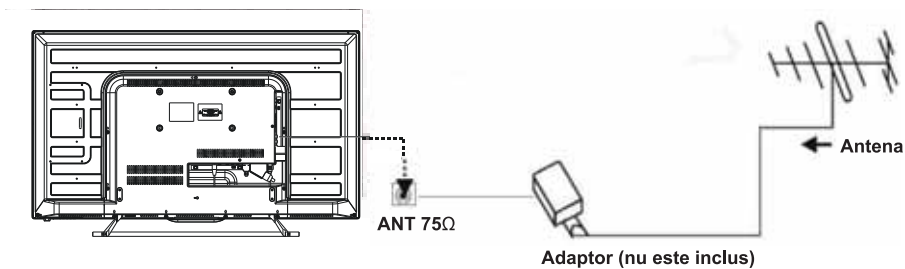

PC

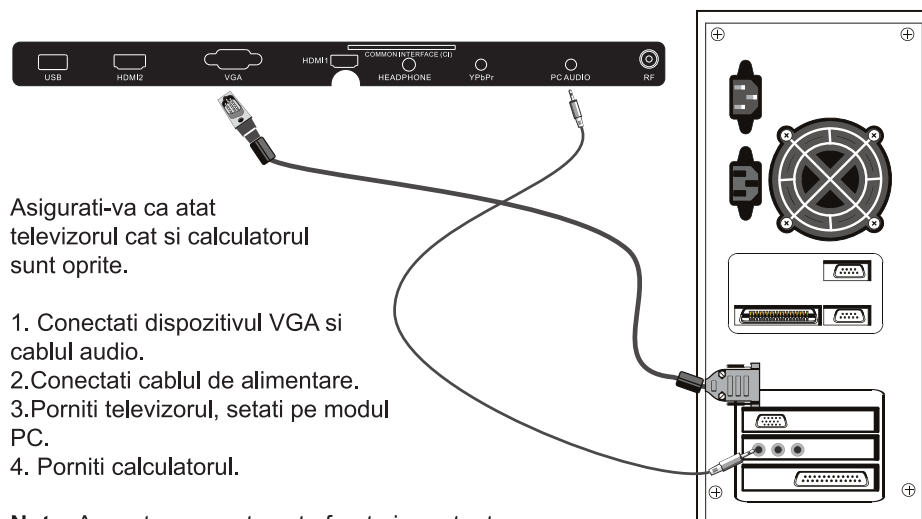

Asigurați-vă ca atât televizorul cât și calculatorul sunt oprite.

1. Conectați dispozitivul VGA și cablul audio.
2. Conectați cablul de alimentare.
3. Porniți televizorul, setați pe modul PC.
4. Porniți calculatorul.

Nota: Această secvență este foarte importantă.

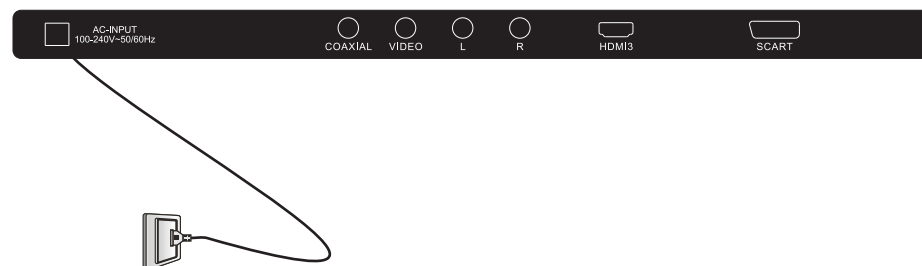

Rezoluție	V.Freq.(Hz)	H.Freq.(Hz)
800*600	60	37.88
640*480	60	31.47
1024*768	60	48.36
1280*1024	60	63.98
1360*768	60	47.7
1920*1080	60	66.64

RO

Dispozitive AV

Acest televizor dispune de un grup de conexiuni AV, un grup de conectori YPbPr si un cablu SCART care permite conectarea usoara la VCR, DVD sau alt echipament video. Va rugam sa consultati manualul dispozitivului pentru a putea conecta dispozitivul. Puteti folosi terminalele de intrare ale televizorului situate in partea din spate, dupa cum urmeaza:

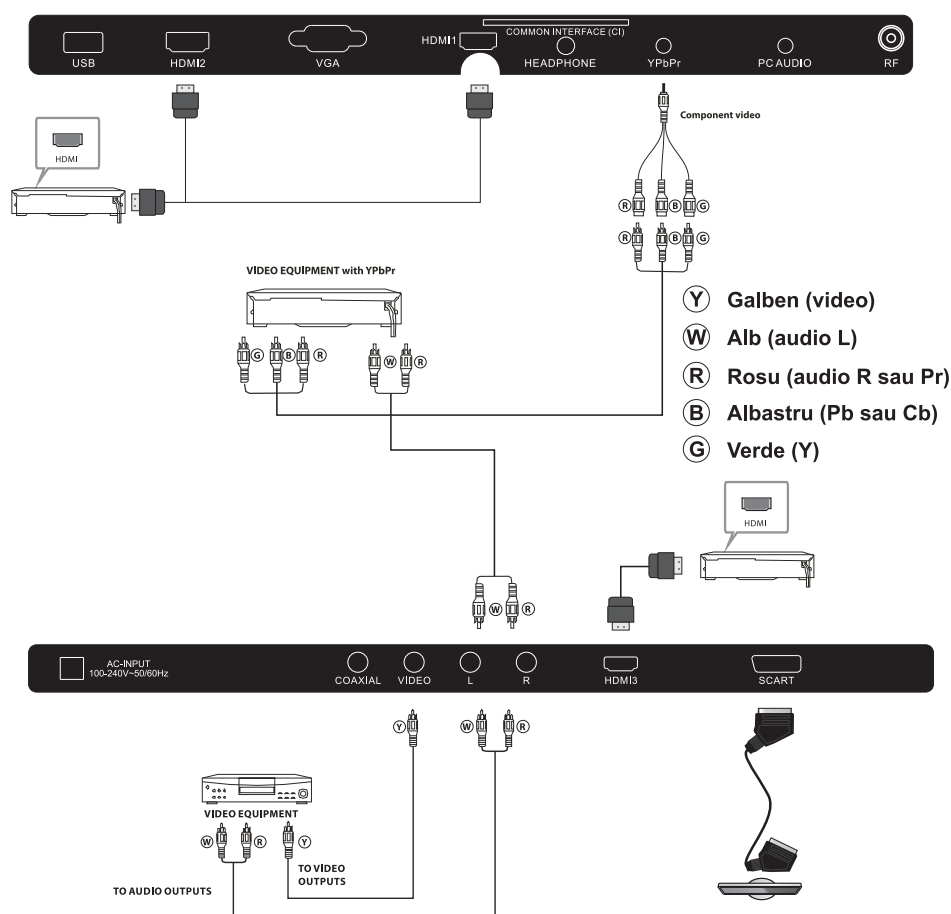

Acesta poate fi conectat la urmatoarele aparate: VCR, DVD, camere video, jocuri video sau sistem stereo, etc.

YPbPr este compatibil cu urmatoarele formate video: 480i, 576i, 480p, 576p, 720p, 1080i, 1080p.

RO

TELECOMANDA

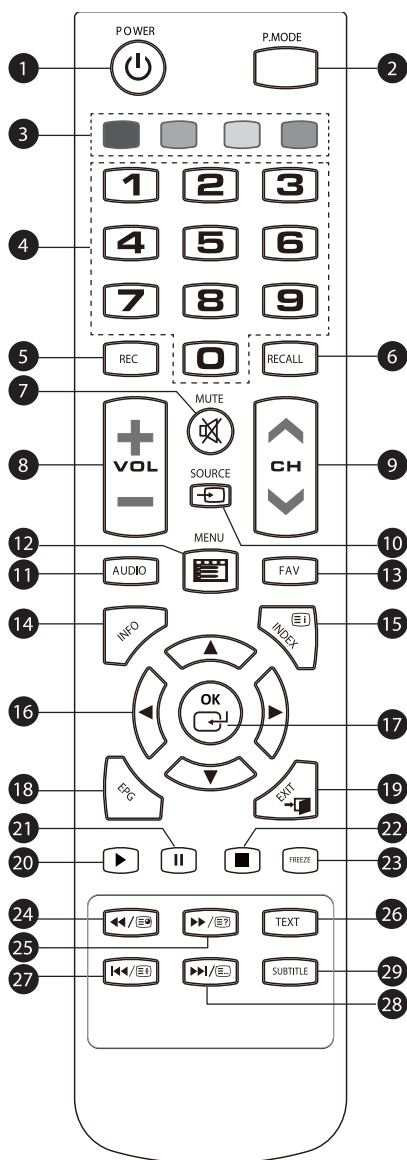

1. **POWER**: Apasati aceasta tasta pentru a porni televizorul sau pentru a-l pune in asteptare.
2. **P.MODE**: Apasati aceasta tasta pentru a selecta modul imagine: ECO / Standard / Mild / Vivid / Utilizator.
3. **BUTOANE COLORATE**: butoanele colorate sunt utilizate pentru a selecta sarcini specifice in anumite meniuri.
4. **TASTATURA NUMERICA**: Apasati aceste taste pentru accesul direct la canale.
5. **REC**: Apasati tasta pentru a inregistra programul TV urmarit pe modul DTV. (pentru inregistrare este nevoie de un dispozitiv USB conectat la TV)
6. **RECALL**: Apasand aceasta tasta veti sari la ultimul canal vizionat
7. **SILENTIOS**: Apasati aceasta tasta pentru dezactivarea sau activarea iesirii de sunet.
8. **VOL +/-**: Apasati aceasta tasta pentru reglarea nivelului de sunet.
9. **CH+/CH-**: Apasati aceasta tasta pentru a accesa canalul urmator sau anterior
10. **SURSA**: Apasati aceasta tasta pentru a afisa si selecta sursele video disponibile.
11. **AUDIO**: Apasati aceasta tasta pentru selectarea limbajului audio disponibil al programelor TV.
12. **MENU**: Apasati aceasta tasta pentru afisarea meniului principal pe ecran.
13. **FAV**: Apasati aceasta tasta pentru accesarea listei canalelor favorite pe modul TV sau DTV.
14. **INFO**: Apasati aceasta tasta pentru afisarea informatiilor legate de programul TV urmarit.
15. **INDEX**: Apasati aceasta tasta pe modul teletext, folosit ca si index.
16. **◀▶▶▶**: Apasati aceasta tasta pentru a naviga prin meniul TV.
17. **OK**: Apasati aceasta tasta pentru confirmare.
18. **EPG**: Apasati aceasta tasta pentru afisarea informatiilor privind programul.
19. **EXIT**: Apasati aceasta tasta pentru a reveni la meniul anterior sau pentru a parasii meniul
20. **▶**: Apasati aceasta tasta pe modul USB pentru a porni sau continua redarea.
21. **⏸**: Apasati aceasta tasta pe modul USB pentru a intrerupe redarea.
22. **■**: Apasati aceasta tasta pe modul USB pentru a opri redarea.
23. **FREEZE**: Apasati aceasta tasta pentru un stop-cadru.
24. **◀◀/⏮**: Apasati aceasta tasta pe modul USB unde este folosita ca si tasta de inversare, iar pe modul teletext este folosit ca si tasta pentru subpagina.
25. **▶▶/⏭**: Apasati aceasta tasta pe modul USB, unde este folosita ca si tasta de derulare inainte, iar pe modul teletext este utilizata ca si tasta de derulare inapoi.
26. **TEXT**: Apasati aceasta tasta pe modul teletext unde este utilizata pentru index.
27. **◀◀/⏮**: Apasati aceasta tasta pe modul USB unde este folosita pentru optiunea PREVIOUS (anterior), iar pe modul teletext este utilizata ca si tasta HOLD.
28. **▶▶/⏭**: Apasati aceasta tasta pe modul USB unde este folosita pentru optiunea NEXT (urmator), iar pe modul teletext este utilizata ca si tasta de listare.
29. **SUBTITRARE**: Apasati aceasta tasta pentru a porni subtitrarea.

TELETEXT

Teletextul este un sistem de informatii difuzate prin anumite canale care pot fi consultate ca si citirea unui ziar. Va ofera acces la subtitrari pentru telespectatorii cu probleme de auz sau care nu sunt familiarizati cu limbajul de transmisie (retele de cablu, canale prin satelit, etc).

TASTA	REZULTAT
TEXT	Aceasta tasta este folosita pentru a solicita sau a parasii modulele teletext. Cuprinsul apare cu o lista de elemente care pot fi accesate. Fiecare element are un numar de pagina format din 3 cifre. In cazul in care canalul selectat nu difuzeaza teletext, pe afisaj va aparea 100 , iar ecranul va ramane gol (in acest caz, parasiti optiunea teletext si selectati un alt canal).
SELECTAREA UNEI PAGINI ▲ ○ ○ ○ ▼ ○ ○ ○ ○	Introduceti numarul paginii necesar folosind tastele 0-9 in sus/jos. Exemplu: pagina 120, introduceti 120. Numarul este afisat in stanga sus, calculatorul... si apoi pagina va fi afisata. Repetati aceasta operatiune pentru a vizualiza o alta pagina. In cazul in care calculatorul continua cautarea , acest lucru inseamna ca pagina nu este transmisa. Selectati un alt numar.
ACCES DIRECT LA O ANUMITA POZITIE ● ● ● ●	Zona colorata este afisata in partea de jos a ecranului. Cele 4 taste colorate sunt folosite pentru a accesa pozitiile sau paginile corespunzatoare. Zonele colorate palpaie atunci cand pozitia sau pagina respectiva nu este inca disponibila.
☰i (INDEX)	Cu ajutorul acestei taste veti reveni la pagina de cuprins (pagina 100)
☰ (SUBTITRARE)	Unele pagini contin subpagini care sunt afisate automat in mod succesiv. Aceasta tasta este folosita pentru a opri sau a relua colectarea de subpagini. Indicatia apare in stanga sus.
☰ (HOLD)	Retinerea temporara a paginii.
☰? (REVEAL)	Pentru a afisa sau a ascunde informatiile ascunse (de exemplu solutii de jocuri).
☰... (LISTARE)	Utilizatorul poate seta patru pagini favorite sa fie legate direct de cele patru taste colorate. In timp ce modul listare este activat, nu exista posibilitatea de a utiliza modul de navigare TOP sau FLOP cu tastele colorate. Numerele paginilor favorite ar trebui sa fie stocate si readuse la/de pe memoria nevolatila pentru fiecare canal de catre software-ul sistemului.

GHID DE INSTALARE

- 1). Apasati butoanele ◀▶▼▲◀▶▼▲ pentru navigarea prin meniu si schimbarea setarilor. Apasati tasta oK pentru confirmare.
 Selectati limba dorita pentru a fi afisata in meniu.
- 2) Apasati butoanele pentru a selecta optiunile DVB-T2/DVB-C si apasati tasta OK pentru confirmare.

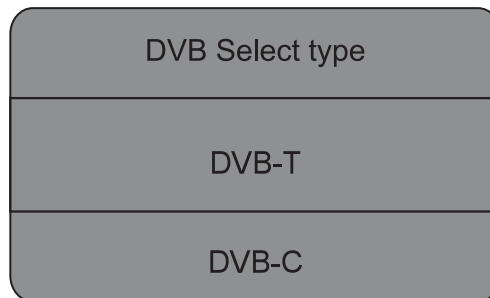

- a. Daca selectati optiunea DVB-T2, selectati apoi Tune Type si Tara, apasati apoi tasta OK pentru a porni sincronizarea.

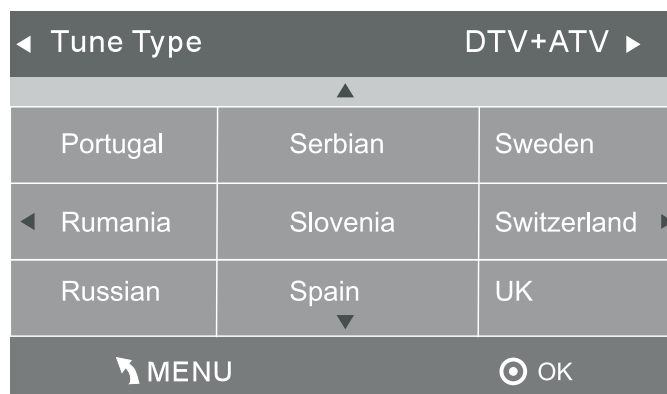

b. Daca selectati optiunea DVB-C, urmatorul pas va fi configurarea sistemului DVB-C dupa cum urmeaza (tipul scanarii/Frecventa/Retea ID/ Simbol KS/S) apasati apoi tasta OK pentru tipul cautarii si meniul de selectare al tarii, acest pas este acelasi cu cel pentru selectarea optiunii DVB-T2, selectati tipul cautarii (DTV/ATV). Alegeti tara dorita, apasati tasta OK pentru a porni sincronizarea.

DVB-C Scan Menu	
Scan type	Full
Frequency	610000
Network ID	Auto
Symbol(KS/S)	Auto
⊙ OK	↘ MENU

3). Va incepe sincronizarea canalelor . Aceasta operatiune poate dura pana la 6 minute. Pe afisaj va aparea derularea sincronizarii si numarul canalului gasit.

4). Dupa ce reglarea este completa, canalele sunt aranjate intr-o ordine prestabilita. Daca doriti sa sariti peste canale, modificati ordinea prestabilita sau redenumiti canalele, selectati optiunea Editare Program din meniul Canalelor.

Channel Tuning	
TV	: 3 Programme(s)
DTV	: 0 Programme(s)
Radio	: 0 Programme(s)
Data	: 0 Programme(s)
36%...	668.75MHz (TV)



MENIU CANALE

Sincronizare Automata (DVB-T2)

- 1). Apasati butonul MENU ai apoi apasati butoanele ◀▶ pentru a selecta meniul CANALULUI si apasati apoi tasta OK.
- 2). Apasati butoanele ▼▲ pentru a selecta optiunea Cautare Automata si apoi apasati tasta OK.

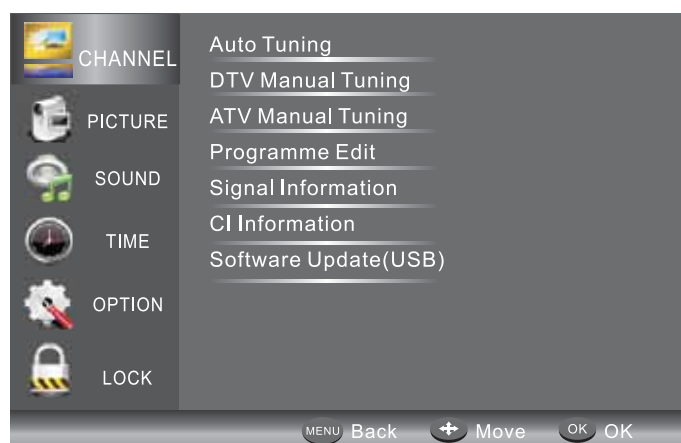

- 3). Apasati butoanele ▼▲ pentru aselecta optiunea DVB-T2/DVB-C. Apasati optiunea DVB-T2 si apoi tasta OK pentru confirmare.

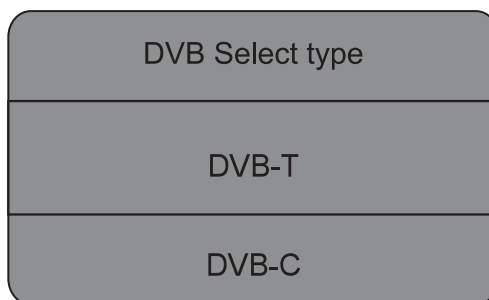

- 4). In meniul Tune Type (tip cautare), apasati butoanele ◀▶ pentru a selecta optiunea ATV / DTV / DTV + ATV. Apasati butonul ▼ si apoi butoanele ◀▶▼▲ pentru a selecta tara. Apasati tasta OK pentru a confirma.

Cautare Automata (DVB-C)

- 1). Apasati butonul MENU si apoi apasati butoanele ◀▶ pentru a selecta meniul CANALULUI si apasati apoi tasta OK.
- 2). Apasati butoanele ▼▲ pentru a selecta optiunea Cautare Automata (Auto tuning) si apoi apasati tasta OK.

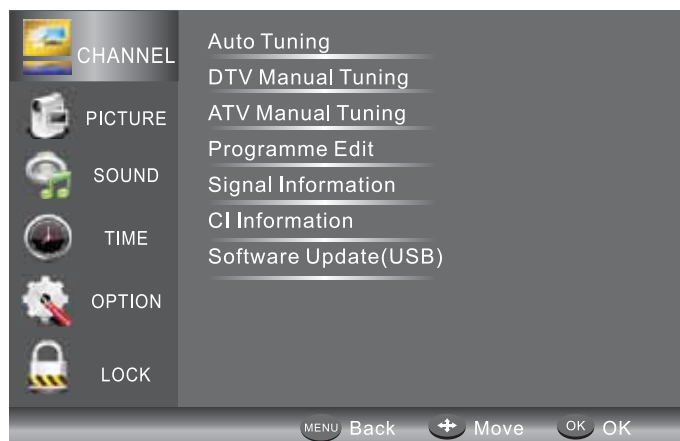

- 3). Apasati butoanele ▼▲ pentru a selecta optiunea DVB-T2/DVB-C. Apasati optiunea DVB-C si apoi tasta OK pentru confirmare.

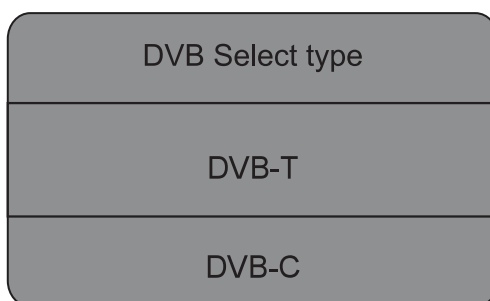

- 4). Apasati butoanele ▼▲ pentru a selecta optiunile Tipul Scanarii/Simbol (Ks/S) apasati tasta OK pentru confirmare.

DVB-C Scan Menu	
Scan type	Full
Frequency	610000
Network ID	Auto
Symbol(KS/S)	Auto
Ⓞ OK ↶ MENU	

5). In meniul Tune Type, apasati butoanele ◀▶ pentru a selecta optiunea ATV / DTV / DTV + ATV. Apasati butonul ▼ si apoi butoanele ◀▶▼▲ pentru a selecta tara. Apasati tasta OK pentru a confirma.

◀ Tune Type		DTV+ATV ▶
▲		
Portugal	Serbian	Sweden
◀ Rumania	Slovenia	Switzerland ▶
Russian	Spain	UK
▼		
↶ MENU		Ⓞ OK

6). Cautarea canalelor va incepe. Aceasta operatiune poate dura pana la 6 minute. Pe afisaj va aparea derularea sincronizarii si de numarul canalului gasit.

7). Dupa ce reglarea este completa, canalele sunt aranjate intr-o ordine prestabilita. Daca doriti sa sariti peste canale, modificati ordinea prestabilita sau redenumiti canalele, selectati optiunea Editare Program din meniul Canalelor.

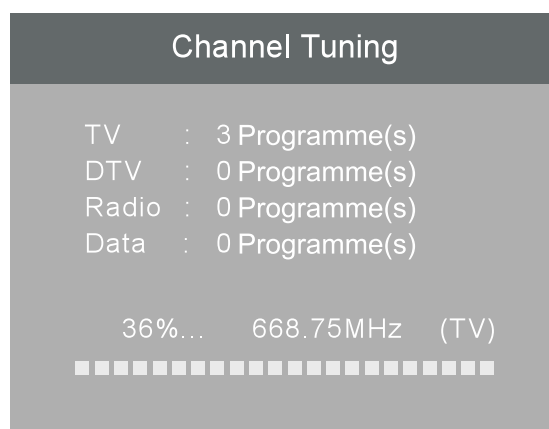

Editare programe

Puteti Sterge, Redenumi, Muta, Omite sau adauga la FAV(Favorite) orice programe.



● Stergere

Apasati butonul rosu al teletextului pentru stergerea programului.



● Mutare

Utilizati Butoanele Sageti pentru a selecta canalul pe care doriti sa il mutati. Apoi apasati butonul Galben pentru a selecta functia de Deplasare. Odata activa functia utilizati butoanele sageti pentru a muta si apoi apasati tasta OK pentru confirmare.

● Omitere

Apasati ▼▲ pentru a selecta programul, apasati butonul albastru al teletextului pentru a omite acest program, simbolul  va fi afisat pe partea dreapta a programului. Alegeti programul omis, apasati din nou butonul albastru, puteti anula omiterea, simbolul  va disparea.

♥ Favourite

Apasati ▼▲ pentru a selecta programul, apasati butonul FAV, simbolul  va afisat in partea dreapta a programului. Alegeti programul FAV, apasati butonul FAV din nou, puteti anula optiunea FAV, simbolul  va disparea. Odata ce grupul preferat este creat, puteti sa apasati tasta FAV pentru a accesa rapid canalul favorit.

MENIU IMAGINI

A doua pozitie din MENU este optiunea MENU IMAGINI. Puteti regla efectul imaginii aici, cum ar fi contrastul, luminozitatea, etc. Apasati tasta OK ▼▲ pentru a misca imaginea, apasati tasta OK pentru a regla.

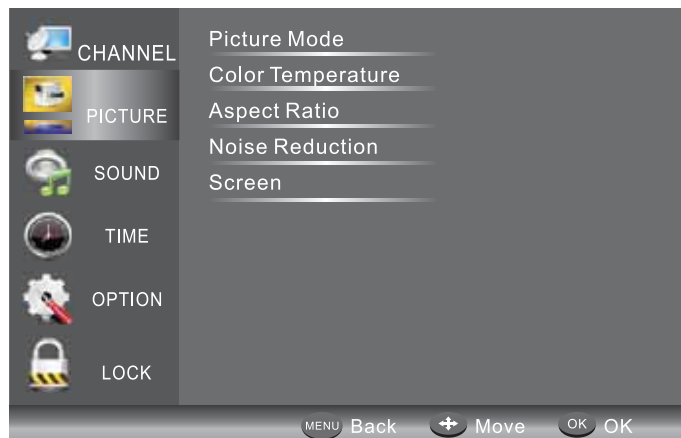

Picture Mode	Standard
Contrast	50
Brightness	50
Color	50
Sharpness	50
Tint	50
MENU	

Color Temperature	Medium
Red	40
Green	31
Blue	50
MENU	

MENIUL SUNETULUI

A treia pozitie din MENU este optiunea MENIUL SUNETULUI. Puteti regla aici efectul sunetului: treble, bass, balance, etc. Apasati butoanele ▼▲ pentru mutare, apasati tasta OK pentru reglare.

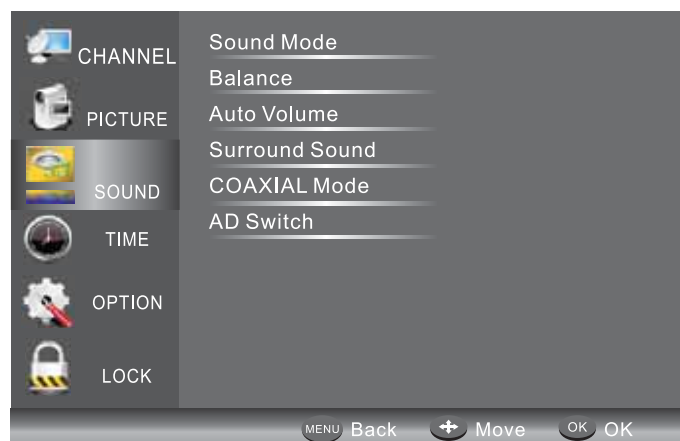

MENIUL SETARII OREI

A patra pozitie din MENU este optiunea MENIUL SETARII OREI. Puteti regla aici ora, durata pornire/oprire, durata sleep, etc. Apasati butoanele ◀▶ pentru a deplasa cursorul, apasati tasta OK pentru reglare.

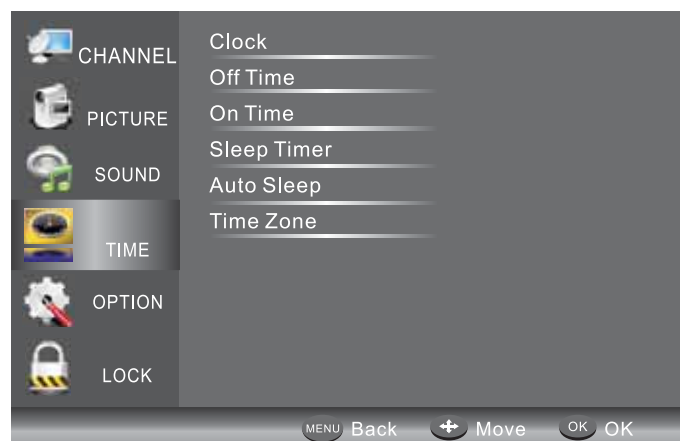

MENIUL OPTIUNI

A cincea pozitie din MENU este MENIUL OPTIUNI. Puteti seta limba Meniului, limbaj Audio, limbaj Subtitrarii, etc.

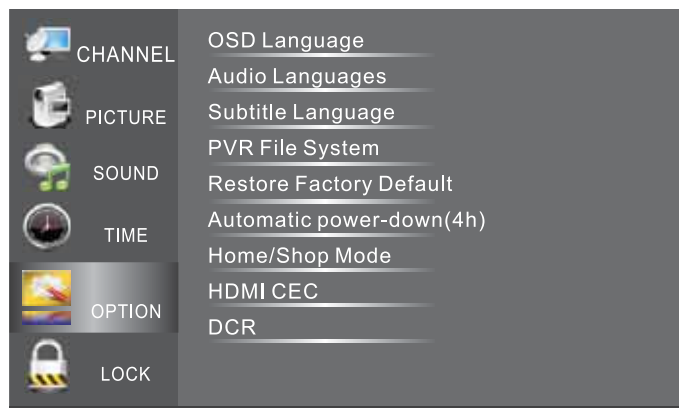

In meniul sistemului de Fisiere PVR puteti seta memoria USB pentru PVR (Personal Video Recording – inregistrari video personale).

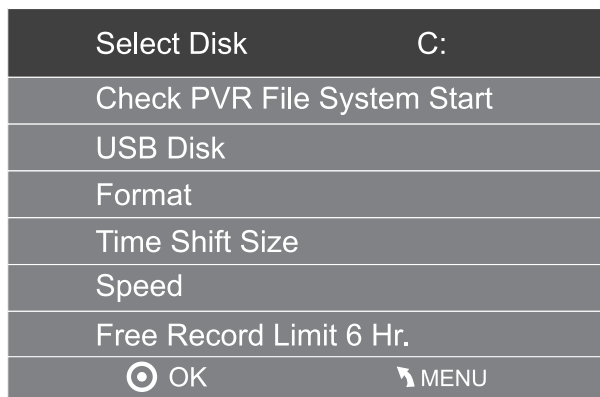

NOTA:

Resetarea la valorile din fabrica va sterge toate canalele si parolele.

MENIUL LOCK

A sasea pozitie din meniu este MENIUL LOCK. Puteti astfel bloca sistemul, seta parola, bloca canale si puteti seta blocarea anumitor programe pentru copii. O data ce ati setat blocarea sistemului, nu veti mai putea cauta canale sau schimba programe.

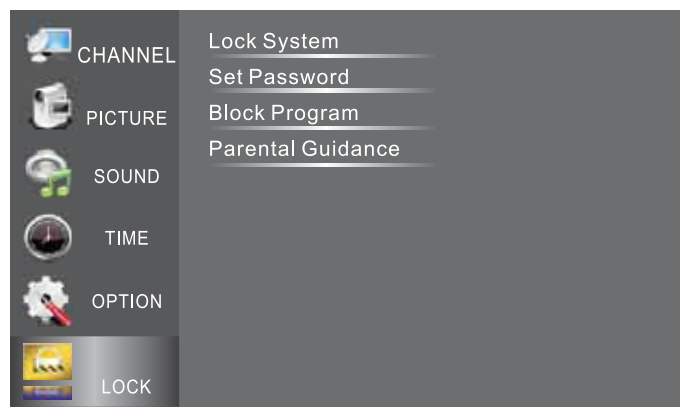

NOTA:

Parola prestabilita este 6666.

Blocare programe: Apasati butoanele ▼▲ pentru a alege programul, apasati butonul verde al telextului pentru a bloca programele. Daca doriti sa deblocati programele, accesati meniul principal, introduceti parola, apoi apasati butonul verde din nou.

Numai cu acordul parintilor: Apasati butoanele ◀▶ pentru a alege nivelul de rating.

USB

Apasati butonul **INPUT** si selectati pozitia USB pentru a accesa meniul USB.

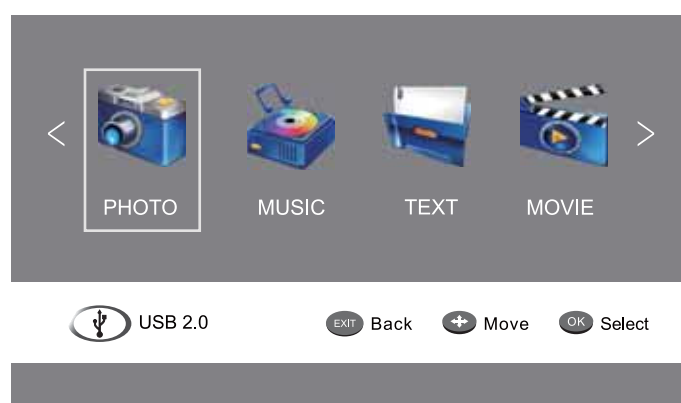

Va rugam sa va asigurati ca dispozitivul USB este conectat in slot. Exista patru tipuri de fisiere media care pot fi selectate: fotografiile, muzica, filme si text. Selectati tipul de suport media apasand butoanele ◀▶, apasati tasta OK pentru a afisa meniul discului.

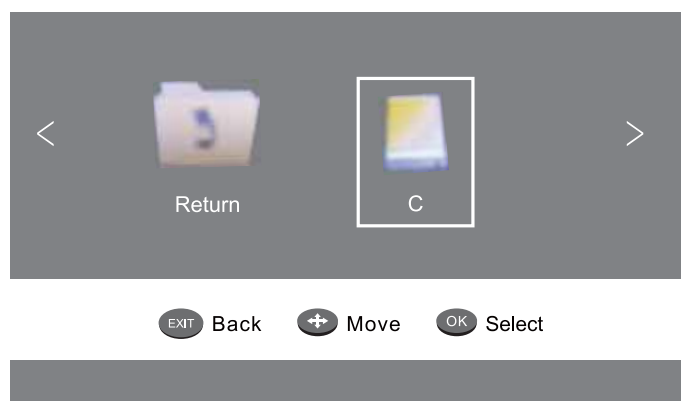

Apasati butoanele ◀▶ pentru a selecta discul dorit si apasati tasta OK pentru a afisa fisierele media si lista de foldere, sau apasati tasta Return pentru a reveni la meniul de selectare.

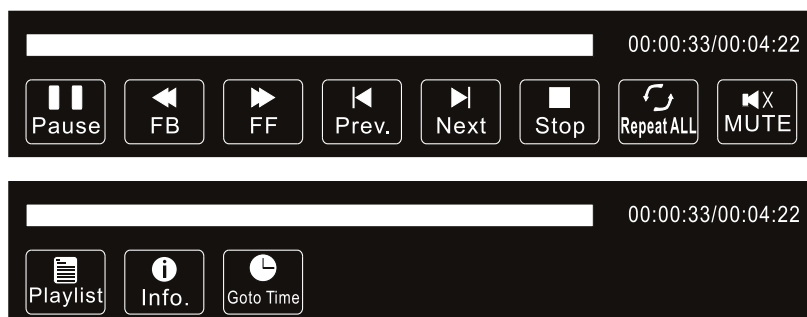

Apasati tasta ◀▶ pentru a selecta pictograma functiei dorite si apasati tasta OK pentru a confirma selectia facuta.

Apasati tasta ▼ sau tasta EXIT pentru a parasii bara de control.

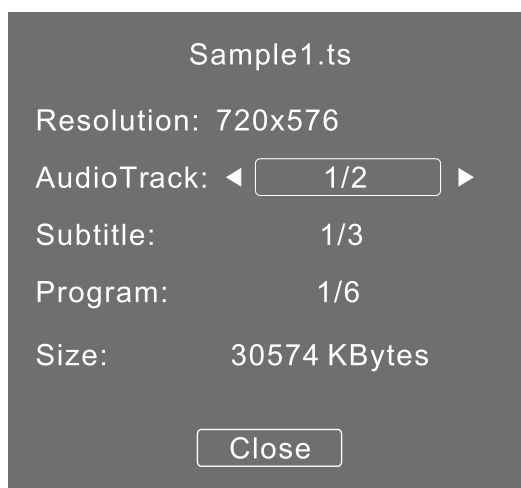

Redarea USB este suportata pentru urmatoarele formate:

Foto: JPEG, BMP, PNG

Muzica: MP3

Text: TXT

Filme: TS (MPEG2 & H.264)

Meniul EPG (Electronic Program Guide)

Meniul EPG este folosit pentru a vedea emisiunile transmise pe DTV sau prin intermediul posturilor radio. Pentru a vizualiza meniul EPG, apăsați butonul GUIDE, următorul meniu va fi afișat:

PROGRAMME GUIDE	TIME
28 Apr 04:39	
800 SZTVM01	No Information
801 SZTVM02	No Information
802 SZTVM03	No Information
803 SZTVM04	No Information
804 Date	No Information
● Record ● Info ● Schedule ● Reminder ⊙ OK ⏏ INDEX	

● Info

Folosiți tasta  pentru a alege canalele. Apăsând tasta INFO, se vor afișa informațiile postului selectat.

● Program

Apăsați tasta galbenă teletext. Pentru a afișa lista programelor, apăsați tastele ▼▲ pentru a alege lista. Apăsați tasta roșie ● STERGERE, pentru a șterge lista de programe. Apăsați tasta GUIDE, pentru a reveni la meniul EPG.

Schedule List		04:55 28th Apr	● Delete	
Time	Date	Programme Title	Channel Name	

Inregistrare







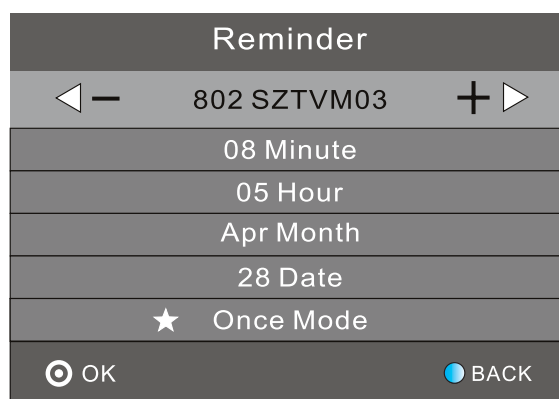





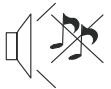

Apasati tasta rosie, puteti seta programul ce urmeaza a fi inregistrat.

Memento

Apasati butonul albastru pentru a selecta un program si a stabili un timp de memento. Ecranul televizorului va sari automat la programul ales pentru a fi redat la ora stabilita.

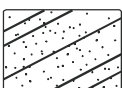

Depanare

Imagine	Sunet	Cauza/remediere
 Zapada	 Zgomote	- pozitionarea antenei, directia sau conexiune
 Imagini fantoma	 Sunet normal	- pozitionarea antenei, directia sau conexiune
 Interferente	 Zgomote	- Echipament electronic , masina/motocicleta, lumina fluorescenta
 Imagine normala	 Fara sunet	- Verificati volumul (Verificati dacă sunetul este oprit / mut sau daca conexiunile audio sunt efectuate corect)
 Fara imagine	 Fara sunet	- Cablul de alimentare nu este conectat - Comutatorul de alimentare nu este pornit - Verificati setarile de contrast si luminozitate / volum - Verificati butonul de standby al telecomenzii
 Fara culoare	 Sunet normal	- Verificati reglarea culorilor
 Imagine neclara	 Sunet normal sau slab	- Reglati canalul
 Fara culoare	 Zgomote	- Verificati sistemul TV

DATE TEHNICE

Marime ecran	42"	50"
Tip ecran	Iluminare cu DLED	
Raport imagine	16:9	
Pixeli	1920x1080	
Sistem TV	DVB-T2/ C	
Sistem TV	PAL	
Tensiune alimentare	100-240 V; ~ 50 Hz	
Putere consumata	72 W	108 W
Putere consumata (stand-by)	≤0,5 W	
Putere audio de iesire	2x8 W	2x10 W
Tuner RF	x1	
VGA	x1	
Intrare audio PC	x1	
Casti	x1	
CI	x1	
HDMI	x3	
USB	x1	
AV	x1	
Ypbpr	x1	
Scart	x1	
Coaxial	x1	

Specificatiile sunt supuse schimbarilor fara notificare prealabila.

AFLĂ MAI MULTE

Pentru mai multe informații despre acest dispozitiv vizitați: www.krugermatz.com.

Citiți manualul de utilizare cu atenție înainte de a utiliza dispozitivul.

Vizitați site-ul web www.krugermatz.com pentru mai multe produse și accesorii.

În cazul în care aveți întrebări vă rugăm să vă adresați secțiunii Întrebări frecvente.

Producătorul își rezerva dreptul de a schimba sau să modifice designul și sau specificațiile fără o notificare prealabilă.

Vă rugăm să rețineți: ilustrația de mai jos și descrierea referitoare la sistemul de operare este doar ca referință, și poate varia de software-ul real de pe dispozitiv!



Romania
Reciclarea corectă a acestui produs
(reziduuri provenind din aparatura electrică și electronică)



Marcajale de pe acest produs sau menționate în instrucțiunile sale de folosire indică faptul că produsul nu trebuie aruncat împreună cu alte reziduuri din gospodărie atunci când nu mai este în stare de funcționare. Pentru a preveni posibile efecte daunatoare asupra mediului înconjurător sau a sănătății oamenilor datorate evacuării necontrolate a reziduurilor, vă rugăm să separați acest produs de alte tipuri de reziduuri și să-l reciclați în mod responsabil pentru a promova re folosirea resurselor materiale. Utilizatorii casnici sunt rugați să ia legătura fie cu distribuitorul de la care au achiziționat acest produs, fie cu autoritățile locale, pentru a primi informații cu privire la locul și modul în care pot depozita acest produs în vederea reciclării sale ecologice. Utilizatorii instituționali sunt rugați să ia legătura cu furnizorul și să verifice condițiile stipulate în contractul de vânzare. Acest produs nu trebuie amestecat cu alte reziduuri de natură comercială.

RO

Distribuit de Lechpol Electronics SRL, Republicii nr. 5, Resita, CS, ROMANIA.